

dyson

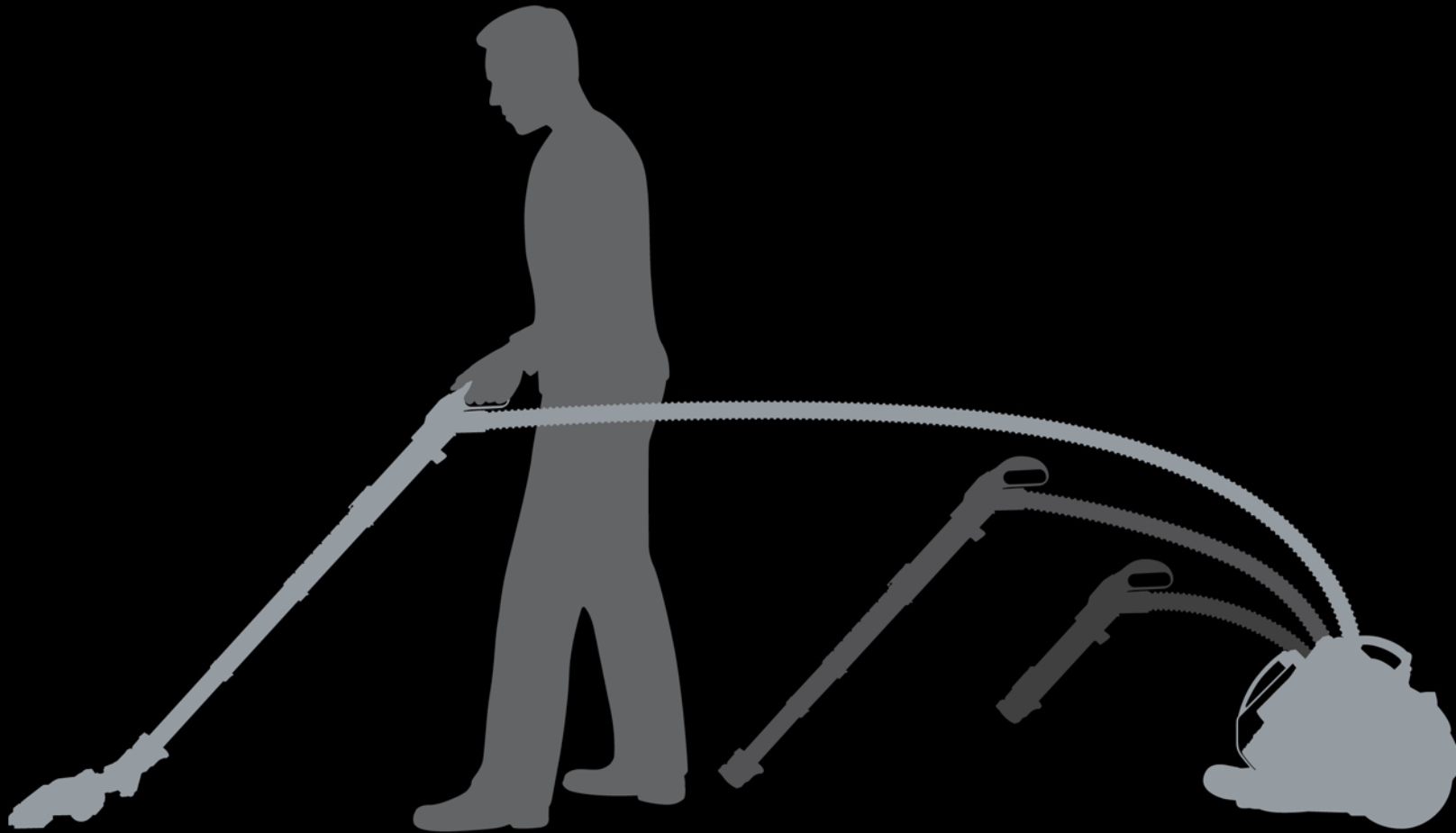

DC
08

UK **User guide**
Please read this carefully before use.

FR **Guide d'utilisation**
A lire attentivement avant utilisation.

DE **Bedienungsanleitung**
Vor Inbetriebnahme bitte aufmerksam lesen.

NL **Gebruiksaanwijzing**
Voor het gebruik aandachtig lezen.

ES **Manual de instrucciones**
Por favor, léalo antes de su uso.

IT **Manuale di istruzioni**
Leggere attentamente prima dell'uso.

PT **Manual de instruções**
Por favor, leia-o antes de usar o aparelho.

DK **Brugsvejledning**
Læs grundigt igennem før brug.

FI **Käyttöohjeet**
Lue huolellisesti ennen käyttöä.

NO **Brukerveiledning**
Vennligst les dette nøye før bruk.

S **Bruksanvisning**
Läs bruksanvisningen noga före användandet.

RU **Инструкция по эксплуатации**
Перед эксплуатацией внимательно прочтите инструкцию.

PL **Instrukcja obsługi**
Proszę uważnie przeczytać.

CZ **Návod k použití**
Pečlivě přečtěte před uvedením do provozu.

TR **Kullanım Kılavuzu**
Lütfen kullanmadan önce bunu dikkatlice okuyun.

GR **Οδηγίες χρήσης**
Παρακαλώ διαβάστε προσεκτικά πριν από τη χρήση.

SI **Navodila za uporabo**
Prosimo vas, da jih pred uporabo temeljito preberete.



A

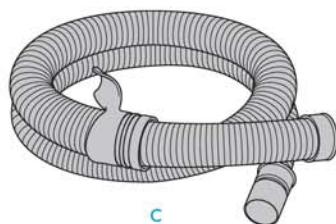

C

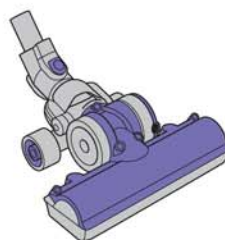

H

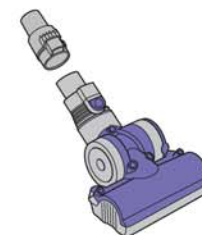

J



B

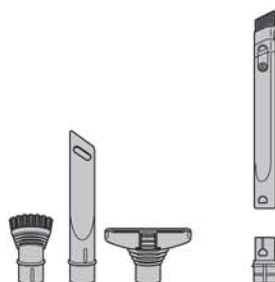

D

E

F

G

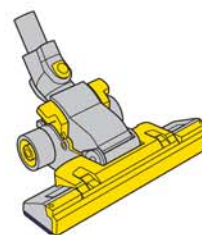

I



K

UK Box contents

A Telescopic wand, B Machine.

C Hose, D Brush tool, E Crevice tool, F Stair tool,
G Optional: Flexi crevice tool (ensure adapter provided is attached to tool before use).

H Selected models only: Turbine head, I Selected models only: Contact head™

J Optional: Mini Turbine head (ensure adapter provided is attached to tool before use), K Optional: Hard floor tool.

FR Contenu de l'emballage

A Tube télescopique, B Aspirateur.

C Flexible, D Brosse à meubles, E Suceur plat, F Petit suceur,
G En option: Passe-partout. Fixer l'adaptateur fourni avant utilisation.

H Certains modèles uniquement: Turbine head, I Certains modèles uniquement: Contact head™

J En option: Mini Turbine head. Fixer l'adaptateur fourni avant utilisation. K En option : Brosse spéciale sols durs.

DE	Lieferumfang A Teleskoprohr, B Staubsauger.	C Schlauch, D Bürstbüse, E Fugendüse, F Polsterdüse, G Zubehör: Flexi-Fugendüse. Beigefügten Adapter vor Benutzung anbringen.	Bei ausgewählten Modellen: H Turbinendüse, I Contact Head.	Zubehör: J Mini Turbinendüse. Beigefügten Adapter vor Benutzung anbringen. K Parkettdüse.
NL	Inhoud A Telescopische buis, B Machine.	C Slang, D Borstel, E Kierenzuiger, F Trapaccessoire, G Optioneel: Flexibele kierenzuiger. Bevestig het verbindingstuk aan de borstel vóór het gebruik.	H Turbine head (Alleen bij sommige modellen), I Contact head:™ (Alleen bij sommige modellen).	J Optioneel: Mini Turbine head. Bevestig het verbindingstuk aan de borstel vóór het gebruik. K Optioneel: Parketborstel.
ES	Contenido de la caja A Empuñadura telescópica, B Máquina.	C Manguera, D Plumero, E Rinconera, F Tapicerías, G Opcional: Accesorio rinconera flexible. Fije el adaptador (suministrado) al accesorio antes de usarlo.	H Sólo en los modelos seleccionados: Turbine Head, I Sólo en los modelos indicados: Contact head:™	J Opcional: Mini turbine Head. Fije el adaptador (suministrado) al accesorio antes de usarlo. K Opcional: Cepillo para parquet.
IT	Contenuto A Tubo telescopico, B Aspirapolvere.	C Tubo flessibile, D Bocchetta per mobili, E Bocchetta a lancia, F Bocchetta piatta, G Opzionale: Bocchetta a lancia flessibile. Va usata con l'adattatore.	H Solo su alcuni modelli: Spazzola Turbine head, I Solo su alcuni modelli: Spazzola Contact head:™	J Optional: Spazzola Mini Turbine head. Va usata con l'adattatore. K Opzionale: Spazzola Parquet.
PT	Conteúdo da caixa A Tubo telescópico, B Máquina.	C Mangueira, D Acessório escova, E Acessório cantos, F Acessório tapeçarias, G Opcional: Acessório de cantos flexível. Assegure-se de que o adaptador (entregue) é fixado antes de o usar.	H Só em alguns modelos: Turbine head, I Só em alguns modelos: Contact head:™	J Opcional: Mini turbine head. Assegure-se de que o adaptador (entregue) é fixado antes de o usar. K Opcional: Escova Parquet.
DK	Indhold A Teleskoprør, B Maskine.	C Slange, D Børstestykke, E Fugestykke, F Møbelstykke, G valgfrit: Flex fugestykke. Påsæt adapter (medfølger) på mundstykke før brug.	H Udvalgte modeller: Turbine mundstykke, I udvalgte modeller: Contact head:™	J Valgfrit: Mini Turbine mundstykke. Påsæt adapter (medfølger) på mundstykke før brug. K valgfrit: parketmundstykke.
FI	Laatikon sisältö A Teleskooppivarsi, B Imuri.	C Putki, D Harjasuulake, E Rakosuulake, F Porrassuulake, G Lisävaruste: Taipuva rakosuulake. Liitä sovitin (mukana) suulakkeeseen ennen käyttöä.	H Tietty mallit: Turbiini-suulake, I Tietty mallit: Lattiasuulake:™	J Lisävaruste: Mini Turbiini-suulake. Liitä sovitin (mukana) suulakkeeseen ennen käyttöä. K Lisävaruste: Parkettisuulake.
NO	Pakkens innhold. A Teleskoprøret, B Støvsugeren.	C Slangen, D Munnstykke, E Smalt munnstykke, F Trapperedskap, G Tilbehør: Smal flexi-redskap. Fest "overgang" (vedl.) til munnstykke før bruk.	H Kun enkelte typer: Turbin munnstykke, I Kun enkelte typer: Contact head:™	J Tilbehør: Mini Turbinmunnstykke. Fest "overgang" (vedl.) til munnstykke før bruk. K Tilbehør: Harde Flater (redskap).
S	Kartongens innehåll A Teleskoprör, B Maskin.	C Slang, D Borstmunstycke, E Fogmunstycke, F Trappmunstycke, G Extra tillbehör: Flexi fogmunstycke. Montera den medföljande adaptern på munstycket före användningen.	H Endast vissa modeller: turbinmunstycket, I Endast vissa modeller: Kontaktmunstycke Contact head:™	J Extra tillbehör: Mini turbinmunstycke. Montera den medföljande adaptern på munstycket före användningen. K Extra tillbehör: Munstycke för hårda golv.
RU	Комплектация A Выдвижная трубка B Прибор.	C Шланг, D Щетка, E Щелевая насадка, F Насадка для уборки лестниц, G Регулируемая щелевая насадка Присоедините адаптер (прилагается) к насадке перед эксплуатацией.	H для опред моделей: турбощетка, I для опред моделей: насадка Contact head:™.	J Дополнительная мини Присоедините адаптер (прилагается) к насадке перед эксплуатацией, K Дополнительная насадка для твердых напольных покрытий.
PL	Zawartość kartonu A rura teleskopowa, B odkurzacz.	C wąż, D ssawka ze szczotką, E ssawka do szczelin, F ssawka do schodów, G dostępna w opcji: giętka ssawka do szczelin. Przed użyciem zastosować do ssawki załączony adaptor.	H w wybranych modelach: ssawka turbinowa, I w wybranych modelach: ssawka Contact head:™	J dostępna w opcji: ssawka turbinowa mini. Przed użyciem zastosować do ssawki załączony adaptor. K dostępna w opcji: ssawka do podłóg.
CZ	Balení obsahuje A Teleskopickou rukojeť, B Vysavač.	C Hadici, D Hubici s kartáčkem, E Štěrbínovou hubici, F Úzkou hubici, G Volitelně pružnou štěrbinovou hubici. Použijte správný adaptér.	H U vybraných modelů: hubice Turbine head:™, I U vybraných modelů Contact head:™	J Volitelně: mini Turbine head. Použijte správný adaptér. K Volitelně: Hubice na hladké podlahy.
TR	Kutunun içindekiler : A Teleskobik boru, B Makine.	C Hortum, D Fırça aparatı, E Ara aparatı, F Merdiven aparatı, G Kivnrlabilir ara aparatı (Opsiyonel). Kullanmadan adaptörü takın.	H (Sadcece belirli modellerde): Türbin yer aparatı, I (Sadcece belirli modellerde): Contact yer aparatı:™	J Mini Türbin yer aparatı (Opsiyonel). Kullanmadan adaptörü takın. K (Opsiyonel): Sert yer aparatı.
GR	Περιεχόμενα A Τηλεσκοπικός Σωλήνας, Β Μηχανή.	C Λάστιχο, D φρούσα, E Εργαλείο Σχισμών (γωνιών) F Εργαλείο σκαλοπατιών, G Εργαλείο Σχισμών (προαιρετικό)- Ενώστε τον adapter πριν από τη χρήση.	H Επιλεγμένα μοντέλα μόνο: Turbine head I Επιλεγμένα μοντέλα μόνο: Contact head:™	J Mini Turbine head (προαιρετικό)- Ενώστε τον adapter πριν από τη χρήση. K Προαιρετικό: Εργαλείο για σκληρά πατώματα.
SI	Vsebina v embalaži A teleskopska cev, B aparat	C cev, D krtača, E nastavek za sesanje ožin, F nastavek za sesanje stopnic, G opcijško: gibljiv nastavek za sesanje ožin (pred uporabo mora biti pritrjen)	H samo pri določenih modelih: Turbo krtača, I samo pri določenih modelih: krtača Contact head	J opcijško: mini turbo krtača (nastavek naj bo pred uporabo pritrjen), K opcijško: nastavek za sesanje trdih talnih površin

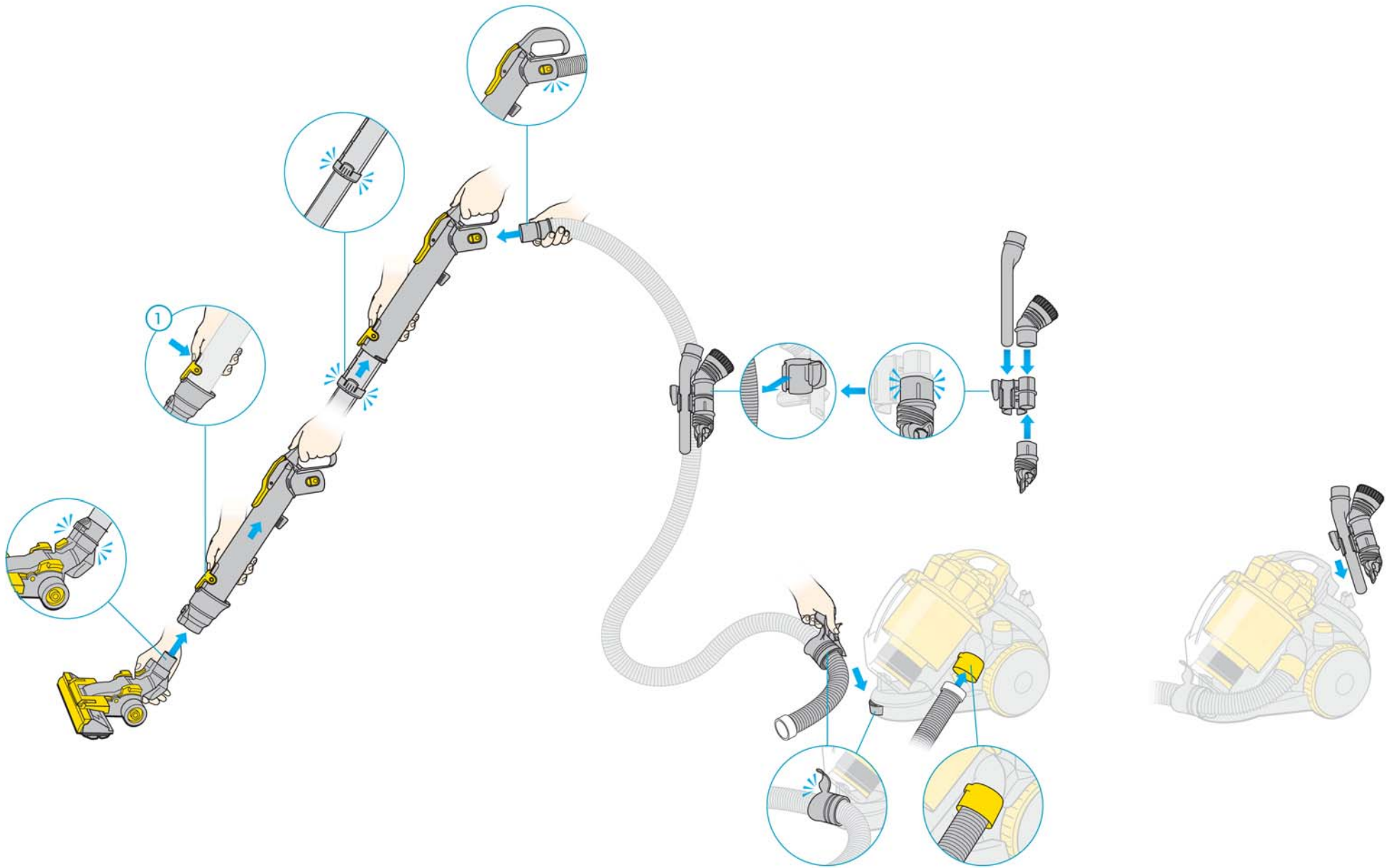

UK **Assembling your Dyson** Clip the Contact head™ or Turbine head into the wand. Press catch 1 to release and extend it until the wand cuffs click.

FR **Assemblage du Dyson** Attacher la brosse au tube. Appuyer sur le bouton 1 pour allonger le tube télescopique.

Clip the hose into the wand.

Attacher le flexible à la poignée.

Insert tools into holster. Clip hose bracket into front of machine and slide hose end into the inlet.

Insérer les accessoires dans leur étui. Attacher le flexible sur la patte située à l'avant de l'appareil et faire glisser l'extrémité du flexible à l'intérieur de la valve.

When vacuuming, the tool holster can be stored in the parking position on the back of the machine.

Quand vous passez l'aspirateur, l'étui à accessoires peut être placé dans la fente de la position parking, située à l'arrière de l'appareil.

DE	Zusammensetzen des Dyson Stecken Sie das Teleskoprohr in den Contact Head oder die Turbinendüse. Drücken Sie den Clip 1, um das Teleskoprohr auszuschieben.	Schlauch in Rohrgriff einstecken.	Zubehör an der Zubehörhalterung anbringen. Schlauchhalterung in die Vorderseite des Geräts schieben, bis sie einrastet. Das Ende des Schlauchs in den Schlaucheinlass stecken.	Sie können die Zubehörhalterung während des Saugens auch an der Parkposition auf der Rückseite des Gerätes anbringen.
NL	Het monteren van uw Dyson Bevestig de Contact head™ of Turbine head vast aan de buis. Druk op het klepje 1 en trek de buis uit totdat de klepjes klikken.	Klik de slang vast aan de buis.	Plaats de hulpstukken in de hulpstukkenhouder. Bevestig het haakje van de slang aan de voorzijde van de machine en stop het uiteinde van de slang in de opening.	De hulpstukkenhouder kan worden geplaatst in het gleufje van de parkeerstand terwijl u stofzuigt.
ES	Montando su Dyson Conecte el Contact head™ o el Turbine Head en la empuñadura. Pulse la pestaña 1 para extenderla hasta que oiga un clic.	Conecte la manguera a la empuñadura.	Inserte los accesorios en su ubicación. Conecte la manguera en el frontal de la máquina y el otro extremo en la entrada de la máquina.	Cuando aspire, el porta accesorios puede ser colocado en la posición de parking de la parte trasera de la máquina.
IT	Montaggio Inserire la spazzola Contact head™ o Turbine head nel tubo telescopico. Premere il tasto 1 per liberarlo e allungarlo fino a sentire uno scatto.	Inserire il tubo flessibile nel tubo telescopico.	Collocare gli accessori nel portaccessori. Innestare il fermo del tubo flessibile nella parte frontale dell'apparecchio e far scorrere l'estremità del tubo nella presa d'aria.	Durante l'utilizzo, il portaccessori può essere posto sul retro dell'apparecchio.
PT	Montagem do seu Dyson Encaixe a escova Contact head™ ou a Turbine head no tubo. Pressione a patilha 1 para soltar e extender até o tubo prender.	Encaixe a mangueira no tubo.	Insira os acessórios no suporte. Encaixe a bracelete da mangueira na parte frontal da máquina.	Quando está a aspirar, o suporte de acessórios pode estar colocado na parte traseira da máquina.
DK	Samling af Dyson Klik Contact head™ eller Turbine mundstykke på røret. Tryk på knap 1 for at frigive og forlænge det, til det siger klik.	Klik slangen fast til håndtaget.	Sæt tilbehør på tilbehørholder. Klik slangeholderen fast forrest på maskinen og sæt slangen i åbningen.	Under støvsugning kan tilbehørholderen opbevares i parkeringen bag på maskinen.
FI	Lattiasuulakkeen Tai Turbiini-suulakkeen liittäminen. Paina painiketta 1 liittäaksesi osat toisiinsa.	Liitä letku putken päähän.	Kiinnitä suulakkeet pidikkeeseen. Liitä letkunkiinnike imurin edessä olevaan aukkoon.	Imuroitaessa suulaketeline voidaan kiinnittää suulakkeen kiinnityskoloon.
NO	Sammenkopling Fest Contact head™ eller Turbinhodet på skaffet. Trykk spake 1 og trekk ut teleskoprøret til det låses.	Fest slangen på teleskoprøret.	Tilbehør legges i beholder. Slangefestet og slangeinntaket ligger foran på maskinen. Fest disse.	Under støvsugning kan beholderen festes på maskinens bakside.
S	Montering av din Dyson Knäpp in kontaktmunstycket eller turbinmunstycket i røret. Tryck på spärren 1 för att frigöra och förläng det tills hylsan knäpper till.	Knäpp in slangen i røret.	Sätt i verktyg i hållaren. Knäpp in slangfästet på framsidan av maskinen och skjut in slangändan i intaget.	När du dammsuger kan hållaren fällas in i parkeringsläge på baksidan av maskinen.
RU	Сборка Присоедините насадку Contact head™ к трубке. Нажмите клапан 1 и вытяните трубку, пока манжет трубки не щелкнет.	Присоедините шланг.	Присоедините патрубок шланга к прибору.	Во время эксплуатации бокс для аксессуаров можно разместить с обратной стороны прибора.
PL	Montowanie odkurzacza Przypiąć Contact head™ lub ssawkę turbinową do rury. Naciśnąć przycisk 1 aby uwolnić i wydłużyć rurę aż do zatrzaśnięcia mankietów rury.	Przypiąć wąż do rury.	Włożyć ssawki do uchwyty. Przypiąć końcówkę węża do odkurzacza i wsunąć końcówkę węża do otworu.	Podczas odkurzania uchwyt na ssawki może być zamocowany w uchwycie do parkowania znajdującym się z tyłu odkurzacza.
CZ	Sestavení vysavače Nasadte hubici Contact head™ nebo Turbine head na teleskopickou rukojeť. Zmačkněte západku 1 a vysuňte trubku tak, až manžety na trubce zaklapnou.	Zasuňte hadici do rukojeti.	Přislušenství zasadte do držáku. Zaklapněte držák hadice zepředu do těla vysavače a konec hadice zasuňte do sacího otvoru.	Při vysávání může být držák příslušenství zasunut do odkládacího profilu na zadní části vysavače.
TR	Dyson'ın kurulması: Contact yada Türbin yer aparatını, boruya takın. 1 numaralı mandala basarak kelepçeler yerine oturana kadar boruyu uzatınız.	Hortumu boruya takınız.	Aparatları tutucuya yerleştirin. Hortum kolunu makinenin ön kısmına takın ve ucunu giriş kısmına sokun.	Makine kullanılırken, aparat tutucu, makinenin arkasındaki park pozisyonu deliğine takılabilir.
GR	Συναρμολόγηση Σπρώξτε τη φρούτσα (Contact head™ or turbine head) στο σωλήνα.Πιέστε τη λαβή 1 ,απελευθερώστε και επεκτείνετε.	Ενώστε το λάστιχο με το σωλήνα.	Βάλετε τα εργαλεία στη θήκη.Ενώστε το πρακείο του λαστίχου στο μπροσινό μέρος της μηχανής και σπρώξτε το λάστιχο στην εισδοχή.	Όταν σκουπίζετε, η θήκη των εργαλείων μπορεί να αποθηκευθεί στο πίσω μέρος της μηχανής.
SI	Namestitev vašega Dysona Vpnite kontaktno glavo ali turbo krtačo v cev. Pritisnite zagozdo 1, da jo sprosite in jo raztegnite dokler ne zaslišite klika.	Vpnite cev v palico.	Vtaknite držalo priključkov v tok. Vstavite cev v odprtino sesalnika, in jo potisnite noter.	Medtem, ko sesate, lahko spravite držalo s priključki v nosilec na zadnji strani sesalnika.

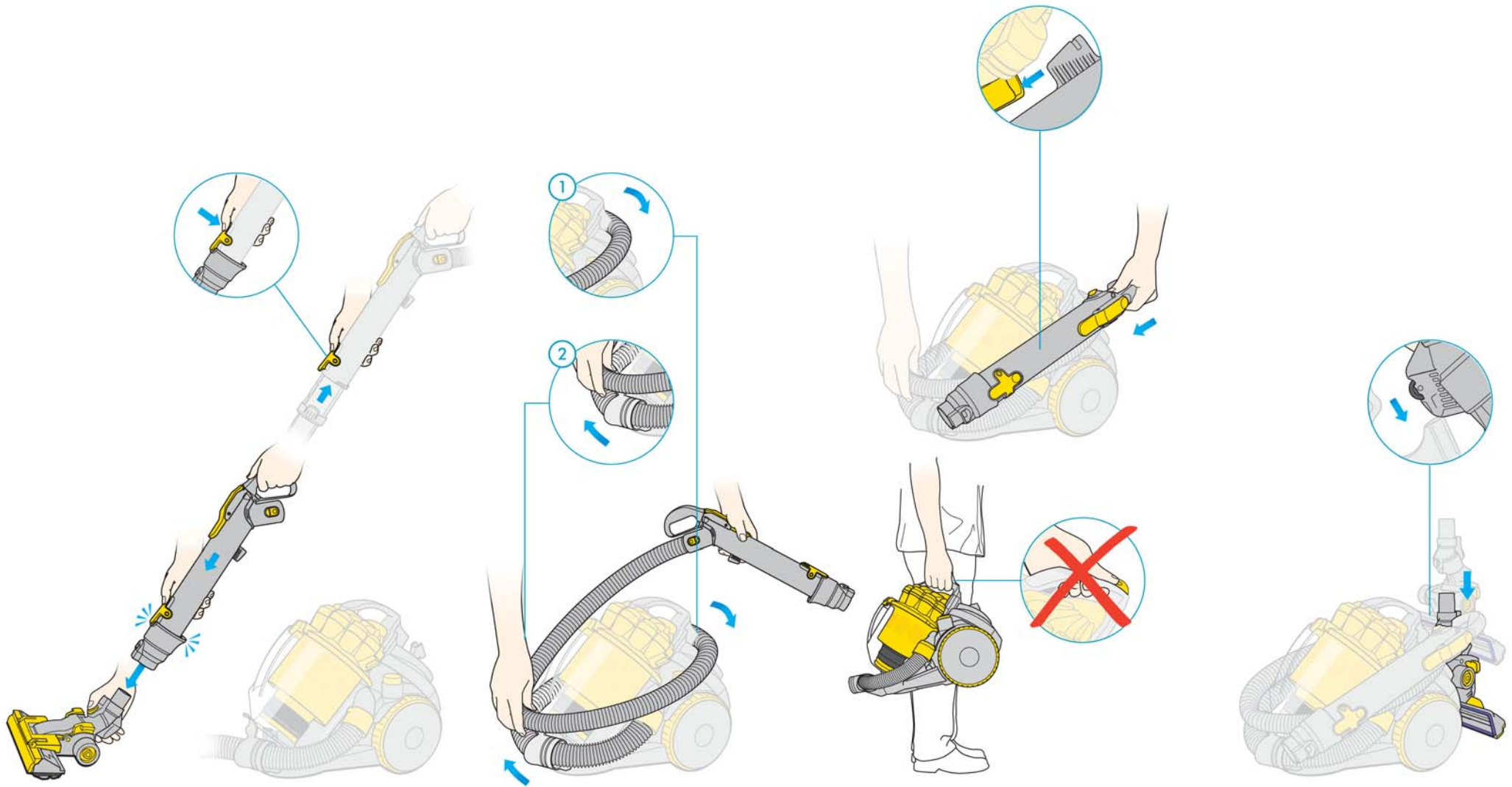

UK **Storing your Dyson** Remove the floor tool and compact the wand.

Wrap hose twice around the machine.

Clip wand securely into place.
Carrying Do not press the cyclone release catch whilst carrying.

Store the floor tool in the parking yoke at the back of the machine.

FR **Rangement du Dyson** Enlever la brosse du tube et rétracter le tube.

Enrouler deux fois le flexible autour de l'appareil.

Enclencher solidement le tube.
Déplacer l'aspirateur Pendant le transport, ne pas appuyer sur le bouton qui dégage le collecteur.

Glisser la brosse dans la fente de la position parking, située à l'arrière de la machine.

DE	Aufbewahrung Bodendüse vom Teleskoprohr abnehmen. Teleskoprohr zusammenschieben.	Den Schlauch zwei Mal um den Staubsauger legen.	Teleskoprohr sicher einrasten lassen. Transport des Gerätes Betätigen Sie nicht die Behälterentnahmevorrichtung, während Sie den Staubsauger tragen.	Bodendüse in die Parkposition auf der Rückseite des Gerätes schieben.
NL	Het opbergen van uw Dyson Verwijder de vloerzuigmond en schuif de buis in.	Maak een lus met de slang twee keer om de machine heen.	Klik de buis vast. Het dragen van de machine Bij het dragen, druk niet op het klepje dat de cyclonen of de buis losmaakt.	Laat de vloerzuigmond in het gleufje van de parkeerstand glijden.
ES	Guardando su Dyson. Quite el cepillo y compacte la empuñadura.	Enrolle la manguera dos veces alrededor de la máquina.	Conecte la empuñadura de forma segura en su ubicación. Transporte No pulse la pestaña para sacar el ciclón mientras transporte la aspiradora.	Guarde el cepillo en la posición de parking en la parte trasera de la máquina.
IT	Come riporre il Dyson. Togliere la spazzola e accorciare il tubo telescopico.	Far passare il tubo flessibile per due volte intorno all'apparecchio.	Agganciare il tubo telescopico nell'alloggiamento. Trasporto Non premere il tasto di rilascio del contenitore durante il trasporto.	Collocare la spazzola nella guida sul retro dell'apparecchio.
PT	Arrumar o seu Dyson Retire a escova e compacte o tubo.	Enrole a mangueira à volta da máquina.	Encaixe o tubo no lugar. Transporte Não pressione a tecla do ciclone durante o transporte do Aspirador	Arrume a escova no local de parking na parte traseira da máquina.
DK	Opbevaring af Dyson Afmonter mundstykke og slå røret sammen.	Vikl slangen to gange rundt om maskinen.	Sæt håndtag sikkert fast. Mens den bæres Tryk ikke på cyklon knappen når den bæres	Opbevar mundstykket i parkeringsslidsken bagerst på maskinen.
FI	Dysonin säilytyksessä Irrota lattiasuulake sekä lyhennä varsi.	Kierrä letku kahdesti imurin ympäri.	Liitä putki huolella paikalleen. Kantaminen Älä paina syklonin vapautuspainiketta kantaessasi imuria.	Säilytyksessä liitä lattiasuulake imurin takana olevaan liittimeen.
NO	Lagring av Dyson. Fjern munnstykke. Teleskopskaft komprimeres.	Slangen tvinnes rundt maskinen.	Teleskopskaftet festes i brakett på maskinen. Å bære støvsugeren Ikke trykk ned syklon utløsermekanismen når du bærer med deg støvsugeren.	Munnstykket lagres på baksida av maskinen.
S	Förvara din Dyson Tag av golvmunstycket och fäll ihop røret.	Linda slangen två gånger runt maskinen.	Knäpp fast røret stadigt. Transport Tryck inte på knappen för frigring av cyklondelen när du bär dammsugaren.	Förvara golvmunstycket i parkeringsfästet på baksidan av maskinen.
RU	Хранение Отсоедините насадку и соберите трубки.	Сверните шланг.	Закрепите трубку для хранения. Переноска Не нажимайте на рычаг отсоединения контейнера во время переноски.	Закрепите насадку в парковке с обратной стороны прибора.
PL	Przechowywanie odkurzacza Wyjąć ssawkę do podłóg I złożyć rurę.	Owinąć wąż dwa razy dookoła odkurzacza.	Przyjąć bezpiecznie rurę do korpusu odkurzacza. Przenoszenie Podczas przenoszenia nie wciskać przycisku uwalnia jąc.	Umieścić ssawkę w uchwycie do parkowania z tyłu odkurzacza.
CZ	Vysavač ukládejte Z oddělenou podlahovou hubicí a složenou teleskopickou rukojetí.	Hadici otočte kolem vysavače.	Rukojeť zaklapněte bezpečně na své místo. Přenášení vysavače Během přenášení nádoby na prach nemačkejte západku uvolňující víko cyklonu.	Podlahovou hubici zasuňte do odkládacího profilu na zadní části vysavače.
TR	Dyson'ın yerine kaldırılması Yer aparatını çıkartın ve boruyu küçültün.	Hortumu makinenin etrafına iki kere dolayın.	Boruyu emniyetlice yerine tutturun. Taşıma Taşırken hazne çıkartma mandalına basmayınız.	Yer aparatını makinenin arkasındaki park durumu buyunduruğuna oturtun.
GR	Αποθήκευση Μετακινήστε το εργαλείο πατώματος και στερεώστε το σωλήνα.	Τυλίξτε το λάστιχο δύο φορές γύρω από τη συσκευή.	Βάλτε το σωλήνα με ασφάλεια στη θέση του. Μεταφορά Μην πιέσετε το κουBπί απελευθέρωσης του κυκλώνα όταν το Βεταφέρετε.	Αποθηκεύστε το εργαλείο πατώματος στο πίσω μέρος της μηχανής.
SI	Shranjevanje vašega Dysona: odstranite krtačo in zložite teleskopsko cev.	Cev dvakrat ovijte okoli sesalnika.	Cev varno namestite na svoje mesto. Prenašanje aparata: med nošenjem ne pritisnite na gumb za sprostitvev zbiralne posode.	Nastavek za sesanje shranite v za to namenjen predel na zadnjem delu aparata.

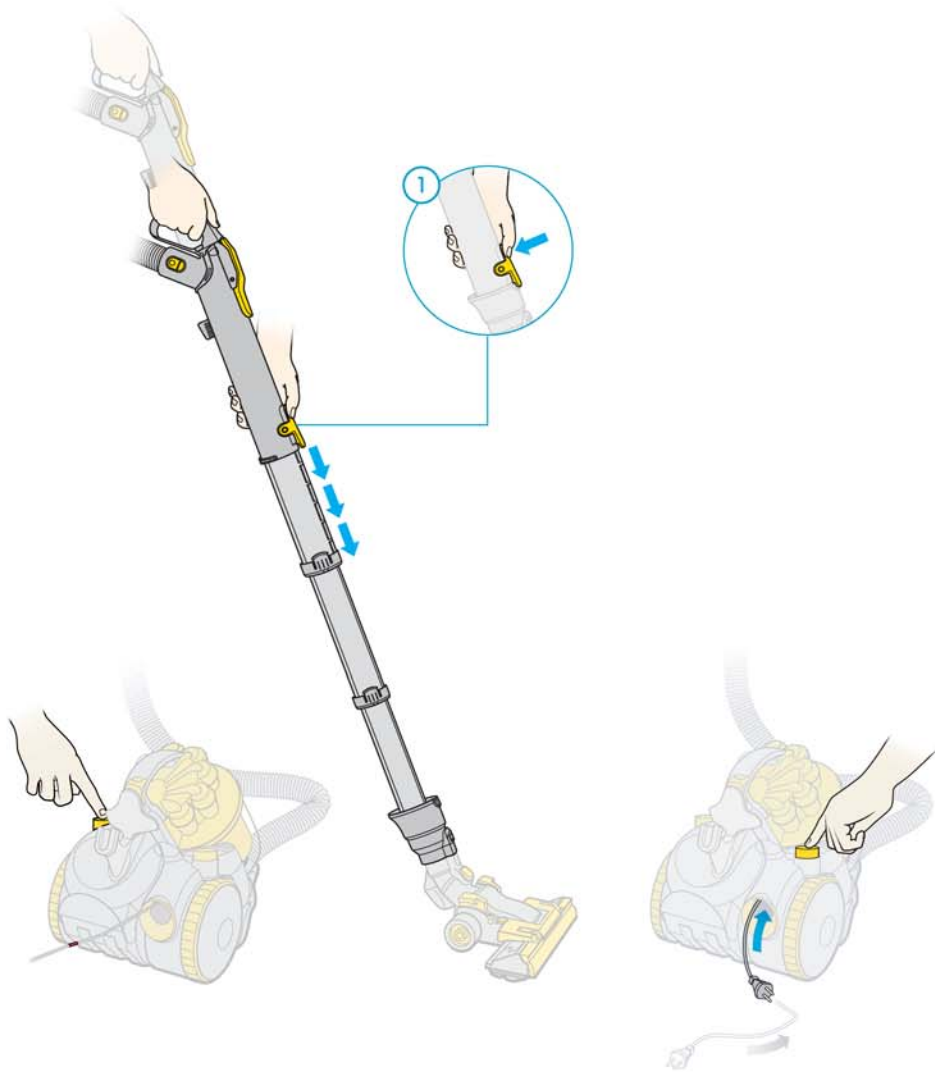

UK Vacuuming Always extend the cable to the red tape. Press the on/off button to start or stop the machine. Press catch 1 to adjust wand length.

FR Mise en route de l'aspirateur Tirer le câble d'alimentation jusqu'au trait rouge. Appuyer le bouton Marche/Arrêt. Pour déployer le tube, appuyer sur le bouton 1.

To rewind cable hold down rewind button.

Pour ranger le câble d'alimentation, maintenir le bouton de l'enrouleur appuyé.

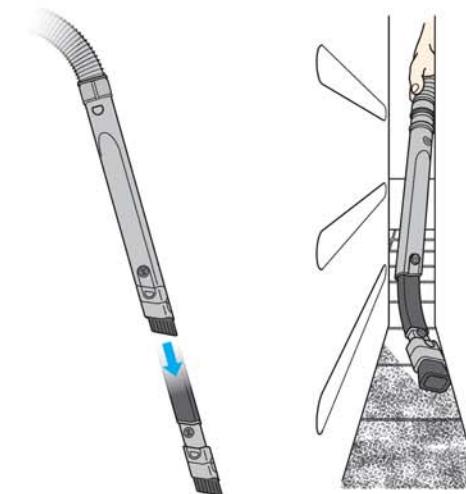
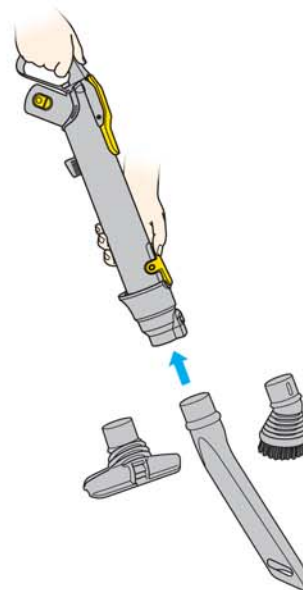
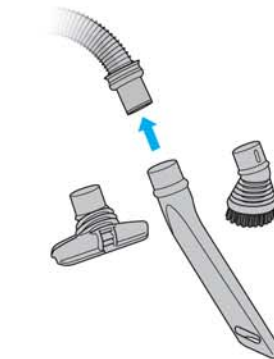

flexi crevice tool

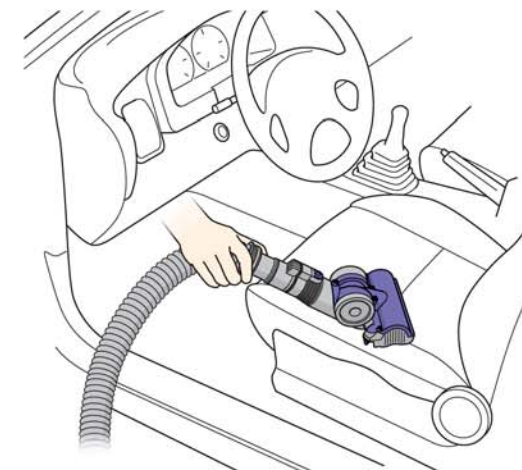

mini turbine head

Tools The tools clean upholstery, curtains and stairs. The tools fit both hose and wand.

Accessoires Les accessoires nettoient tissus d'ameublement, rideaux et escaliers. Les accessoires s'adaptent sur le tube télescopique et le flexible.

Flexi crevice tool (optional) – Extends and flexes in to narrow spaces. **Mini Turbine head** (optional)- Picks up pet-hair.

Passer-partout (en option) : s'étire et s'articule dans les espaces étroits. **Mini Turbine head** (en option) : aspire poils et cheveux dans les espaces confinés.

DE	Gebrauch Ihres Dyson Kabel bis zur Markierung ausziehen. Zur Benutzung Ein-/Aus-Schalter drücken. Clip 1 drücken, um das Teleskoprohr einstellen.	Um das Kabel aufzuwickeln, drücken Sie den Schalter für die Kabelaufwicklung.	Verwendung des Zubehörs Die Düsen können am Rohrgriff oder Schlauch genutzt werden zur Reinigung von Polstermöbeln, Vorhängen und Treppen.	Zubehör: Flexi-Fugendüse - Ausziehbar und biegsam zur Reinigung von Ecken. Zubehör: Mini Turbinendüse - Entfernt Haare von Polsterstoffen.
NL	Stofzuigen Trek altijd de kabel uit tot de rode band. Druk de aan/uit knop om de machine te starten/stoppen. Druk klepje 1 om de buislengte aan te passen.	Houd de oprolschakelaar ingedrukt om de kabel op te rollen.	De hulpstukken Met de hulpstukken kunt u de bank, de trap en de gordijnen schoonmaken. De hulpstukken passen aan de buis en de slang.	Flexibele kierenzuiger (optioneel) – Strekt zich uit en bereikt smalle ruimtes. Mini Turbine head (optioneel) – verwijdert dierenharen.
ES	Aspirando Extienda siempre el cable hasta la marca roja. Pulse el botón on/off para encender o apagar la máquina. Pulse la pestaña 1 para ajustar la longitud de la empuñadura.	Para guardar el cable pulse el botón del recoge cables.	Accesorios Puede limpiar tapicerías, cortinas, y escaleras. Los accesorios se pueden fijar en la manguera o en la empuñadura.	Rinconera flexible (opcional). Extensible y flexible en espacios reducidos . Mini Turbine Head (opcional) Recoge pelos de animals.
IT	Come aspirare Svolgere sempre il cavo fino al segno rosso. Premere il tasto on/off per accendere o spegnere l'apparecchio. Premere il tasto 1 per regolare la lunghezza del tubo.	Per riavvolgere il cavo premere il tasto.	Accessori Vanno impiegati per pulire la tappezzeria, le tende e i mobili. Si possono collocare sull'impugnatura o all'estremità del tubo telescopico.	Bocchetta a lancia flessibile (optional) – Lunga e flessibile. Mini Turbine head (optional) – per aspirare peli di animali domestici.
PT	Aspirar Puxe o cabo sempre até à marca vermelha. Carregue no botão on/off para ligar ou desligar a máquina. Pressione a patilha 1 para ajustar o comprimento do tubo.	Para recolher o cabo carregue no respectivo botão.	Acessórios Os acessórios limpam tapeçarias, cortinados e escadas. Os acessórios encaixam ambos na mangueira ou no tubo.	Acessório de cantos flexível (opcional) - Estende e ajusta-se em espaços apertados. Mini turbine head (opcional) - Recolhe pêlos de espaços reduzidos.
DK	Støvsugning Træk altid ledningen ud til det røde mærke. Tryk på on/off for at starte eller stoppe maskinene. Tryk på knap 1 for at justere rørets længde.	Hold ledningsoprulknappen nede for at rulle ledningen ind.	Tilbehør Tilbehøret rengører møbler, gardiner og trapper. Tilbehøret passer både til slang og håndtag.	Flexi fugemundstykke (valgfrit) – Forlænges og når ind smalle steder. Mini Turbine mundstykke (valgfrit)- Fjerner dyrehår.
FI	Imuroitaessa pidennä aina johto punaiseen merkkiin asti. Paina on/off painiketta käynnistääkseen imurin. Paina painiketta 1 säätääkseen varren pituuden.	Johdon kelaamiseksi, paina kelaus-painiketta.	Suulakkeet sopivat niin letkuun kuin putkeen. Käytä niitä imuroitaessa verhoja ja portaita.	Taipuva rakosuulake (lisävaruste)- sopii ahtaisiin paikkoihin. Mini Turbiini-suulake (lisävaruste) poistaa eläinten karvoja.
NO	Støvsuging Spol kabel ut til rød tape-merke. Trykk av/på knapp for start og stopp. Trykk justeringsknapp 1 for skafflengde.	Tilbakespoling av kabel. Hold spoleknapp inn.	Tilbehør Deler for møbler, gardiner og trapp passer bade slang og skaff.	Smalt, flexiunnestykke (valg-fritt) - kommer til på trange steder. Mini turbin-hode (valgfri) fjerner smuss fra kroker. Sjekk at instruksur blir fulgt.
S	Dammsugning Dra alltid ut kabeln till det röda bandet. Tryck på på/av-knappen för att koppla på och av maskinen. Tryck på spärren 1 för att justera rørets längd.	För att rulla in kabeln, håll ner knappen för kabelvindan.	Munstycken Munstyckena används för att suga möbler, gardiner och trappor . Munstyckena kan sättas på slangen eller røret.	Flexi fogmunestycke (extra tillbehör) - Kan dras ut och böjas för att nå in i trånga utrymmen. Mini turbinmunestycke (extra tillbehör) - Suger upp katt- och hundhår.
RU	Эксплуатация Вытягивайте шнур только до красной отметки. Нажмите «on/off», чтобы включить или выключить прибор. Для регулировки длины шнура нажмите специальный клапан 1.	Для смотки электрошнура нажмите специальную клавишу.	Насадки Предназначены для чистки мягкой мебели, штор и ступенек. Могут крепиться как к шлангу, так и непосредственно к трубке.	Регулируемая щелевая насадка – очистка труднодоступных щелей, углов и пр. Дополнительная мини турбошетка для уборки шерсти домашних животных.
PL	Odkurzanie Zawsze wyciągaj kabel tylko do czerwonego oznaczenia. W celu włączenia/wyłączenia wcisnij przycisk on/off. Naciśnij przycisk 1 aby dopasować długość rury.	Aby zwinąć kabel wcisnąć i przytrzymać przycisk związca.	Ssawki Czyszczą tapicerkę, zasłony oraz schody. Pasują zarówno do węzła jak i rury.	Giętka ssawka do szczelin (w opcji) – dopasowuje się do wąskich powierzchni. Ssawka turbinowa mini (w opcji)- zbiera sierść zwierząt.
CZ	Vysávání Sifový kabel vytáhněte vždy až k červené značce. Zapnutí a vypnutí provádějte vypínačem (on/off). Zmačknutím západky 1 umožníte nastavení vhodné délky teleskopické rukojeti.	Kabel navinete zmačknutím tlačítka navijení.	Příslušenství Hubice z příslušenství nasazujeme na teleskopickou rukojeť nebo samotnou hadici pro vysávání čalounění, závěsů a schodů.	Pružná štěrbínová hubice (volitelně) Mini turbokartáč (volitelně).
TR	Süpürme Kabloyu her zaman kırmızı bant işaretine kadar uzatın. Makineyi çalıştırmak yada durdurmak için On/ Off düğmesine basin. 1 numaralı mandala basarak boruyu istediğiniz uzunluğa getirin.	Kabloyu geri sarmak için geri sarma butonuna basin.	Aparatlar Aparatlar koltukları, perdeleri ve mardivenleri temizlemek içindir. Aparatlar hem boruya hemde hortuma takılabilirktedir.	Kıvrılabilir ara aparatı (Opsiyonel) - Uzayıp bükülerek dar alanlara girer. Mini Türbin yer aparatı (Opsiyonel) - Kilları hapsedildikleri yerden söker.
GR	Σκούπισμα Εκτείνετε , πάντοτε, το καλώδιο μέχρι την κόκκινη ταινία. Πιέστε το διακόπτη on/off για να ξεκινήσει ή να σταματήσει η συσκευή. Πιέστε το σημείο 1 για να προσαρμόσετε το μήκος του σωλήνα.	Τυλίξτε το καλώδιο πατώντας το ανάλογο κουμπί.	Εργαλεία Τα εργαλεία καθαρίζουν ταπεσαρίες, κουρτίνες και σκαλιά. Τα εργαλεία εφαρμόζουν τόσο στο λάστιχο όσο και στο σωλήνα.	Εργαλείο Σχισμών (προαιρετικό)-Εκτείνεται και κάμπτεται για στενούς χώρους. Mini Turbine head (προαιρετικό)- Μαζεύει τρίχες των ζώων.
SI	Sesanje: priključni kabel vedno potegnite do rdeče oznake. Pritisnite gumb on/off za vklop ali izklop aparata. Pritisnite zaklopko 1, da nastavite dolžino cevi.	Da kabel spravite, pritisnite gumb za navitje.	Priključki Priključki za čiščenje na višini, zaves in stopnic.Prilegajo se tako teleskopski, kot tudi gibljivi cevi.	Nastavek za sesanje ožin (opcijsko) - se podaljša in prilaga ozkim prostorom. Mini turbo krtača (opcijsko) - za sesanje živalske dlake.

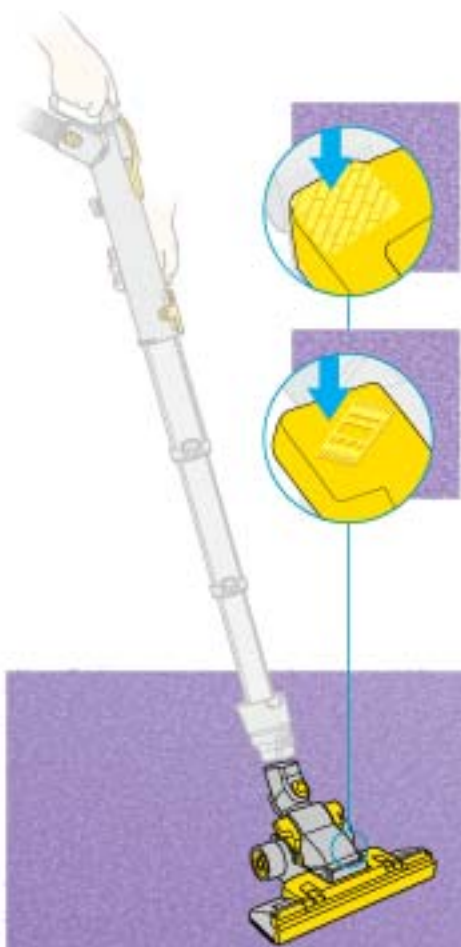

contact head



all floors turbine head

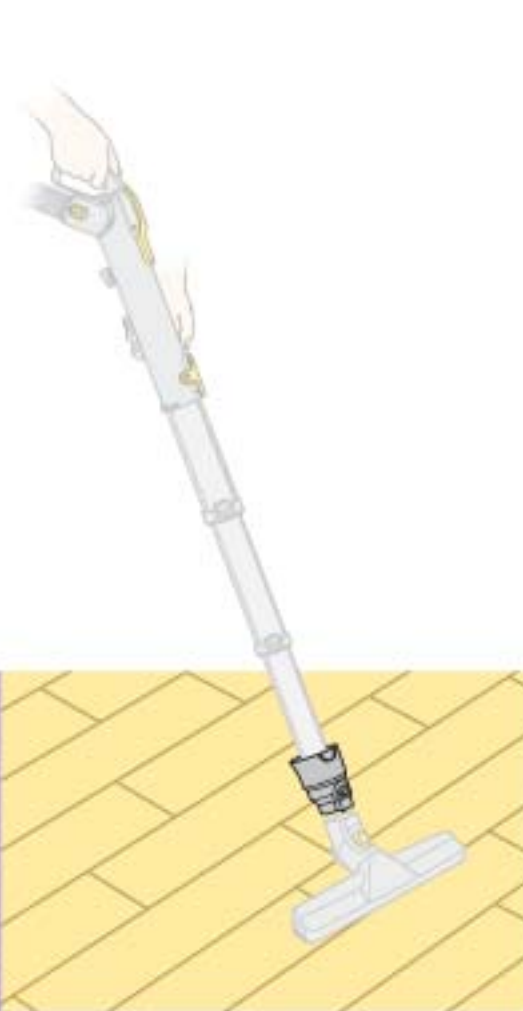

hard floor tool

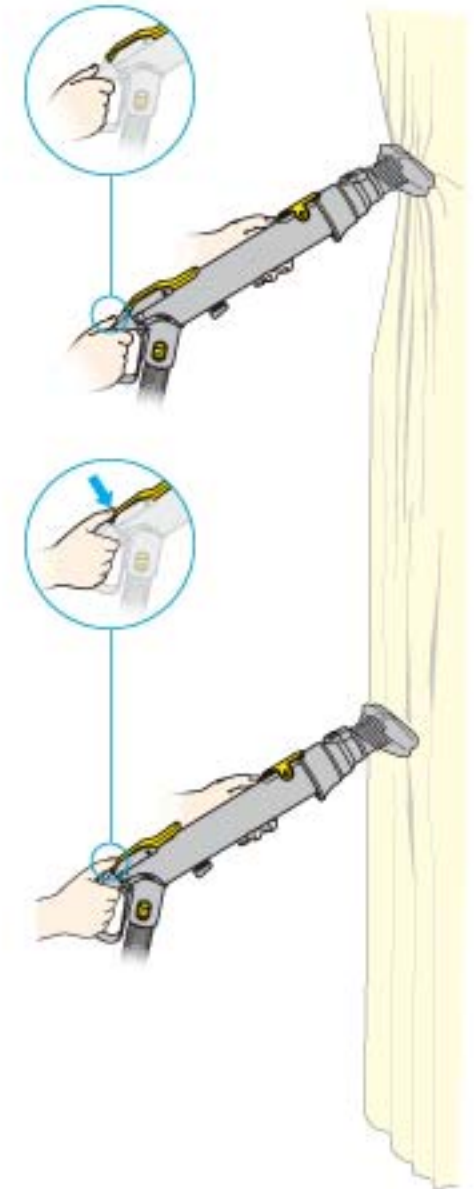

UK Contact head™
Press front pedal to use on hard floors. Press rear pedal to use on carpet.

FR Contact head™
Presser la pédale avant sur sols durs. Presser la pédale arrière sur tapis et moquettes.

Turbine head When you start to vacuum the brushbar is 'on'. For hard floors – push button in. For carpets – pull button out.

Turbine head Quand vous mettez en route l'aspirateur, la brosse Turbine head est, par défaut, en position tapis/moquettes. Sur sols durs, appuyer sur le bouton. Sur tapis/moquettes, tirer sur le bouton ou éteindre l'aspirateur.

Hard floor tool (optional) – Cleans hard floors gently.

Brosse spéciale sols durs (en option) Nettoie en douceur les sols durs.

Push trigger and hold to reduce suction on curtains and upholstery.

Tirer sur la gâchette de régulation de l'aspiration pour nettoyer les rideaux/tissus d'ameublement.

DE	Contact Head Vordere Fußtaste betätigen zur Hartbodenreinigung. Hintere Fußtaste betätigen zur Teppichreinigung.	Turbinendüse Beim Einschalten des Staubsaugers ist die Turbinendüse auf Teppichreinigung eingestellt. Hartbodenreinigung - Knopf drücken. · Teppichreinigung - Am Knopf ziehen oder Staubsauger ausschalten.	Zubehör: Parkettdüse für alle empfindlichen Hartböden.	Saugkraftregler ziehen, um die Saugkraft für das Saugen von Vorhängen und Polstern zu reduzieren.
NL	Contact head™ Druk op het voorste pedaal voor gebruik op harde vloeren. Druk op het achterste pedaal voor gebruik op tapijt.	Turbine head Bij het starten van de machine staat de roterende borstel aan. Voor harde vloeren – druk de knop in. Voor tapijt - trek de knop uit of zet de machine uit.	Parketborstel (optioneel): Zorgt voor een verbeterde stofopname op harde vloeren.	Voor gebruik op gordijnen en stoffering - haal de trekker naar u toe om de zuigkracht te verminderen.
ES	Contact head™ Presione el pedal frontal para aspirar suelo duro. Presione el pedal trasero para usarlo en alfombras.	Turbine Head Cuando encienda la aspiradora el cepillo está en modo encendido. Para suelos duros – pulse el botón. Para moquetas – tire del botón hacia fuera o apague la máquina.	Cepillo de parquet (opcional) Limpia suelos duros delicadamente.	Tire del gatillo para reducir la succión al limpiar cortinas o tapicerías.
IT	Contact head™ Premere la leva sulla parte anteriore per l'uso sui pavimenti. Premere sulla parte posteriore per l'uso su tappeti e moquette.	Turbine head All'accensione la spazzola rotante è sulla posizione "on". Premendo il bottone si disattiva – per riattivarla estrarre il bottone o spegnere e riaccendere l'aspirapolvere.	Spazzola Parquet (optional) Pulisce senza graffiare il parquet e le superfici delicate.	Tirare il grilletto per ridurre l'aspirazione su tende e divani.
PT	Contact head™ Pressione o pedal frontal quando utilizar em pisos duros. Pressione o pedal traseiro quando utilizar em carpetes.	Turbine head Quando liga para aspirar a escova está "on". Para pisos duros - empurre o botão. Para carpetes puxe o botão ou desligue a máquina.	Escova Parquet (opcional) Limpa os pisos delicadamente.	Puxe o gatilho e reduza a sucção em cortinados ou tapeçarias.
DK	Contact head™ Tryk på frontpedal ved brug på hårde gulve. Tryk på bagerste pedal ved brug på tæpper.	Turbine mundstykke Ved støvsugningens start er børstestangen til. For hårde gulve – tryk knappen ind. For gulvtæpper – træk knappen ud eller sluk maskinen.	Parketmundstykke (valgfri) Rengører hårde gulve skånsomt.	Tryk på knappen ved håndtaget for reducere af sugestykken på gardiner og møbler.
FI	Lattiasuulake Paina etupoljinta kovia pintoja imuroitaessa. Paina takapoljinta mattoja imuroitaessa.	Turbiini-suulake Imuroinnin aloituksessa harjasosa on `päällä`. Kovia pintoja varten, paina painike sisään. Mattoja varten, vedä painike ulos tai sammuta imuri.	Parkettisuulake (lisävaruste) Puhdistaa hellävaraisesti kovia pintoja.	Vedä liipaisimesta ja pidä liipaisin vedettynä, imutehon pienentämiseksi verhojen ja huonekalujen imuroimiseksi.
NO	Contact head™ munnstykke På harde flater - trykk spake foran. For tepper trykk spake bak.	Turbin-munnstykke Når støvsuging starter er børster på tverr-ligger "ute". For harde gulvflater - klem kontrollknapp inn. For tepper, trekk knapp ut eller skru av maskinen.	Munnstykke for harde gulvflater (valgfri). Rengjør harde gulvflater skånsomt.	Trekk spake, og hold, for å minske innsugningskraften på gardiner og møbler.
S	Kontaktmunstycke (Contact head™) Tryck på främre pedalen när du ska dammsuga hårda golv. Tryck på bakre pedalen när du ska dammsuga matta.	Turbinmunstycke När du startar är borsten i påslaget läge. För hårda golv - tryck in knappen. För matta, dra ut knappen eller stäng av maskinen.	Munstycke för hårda golv (extra tillbehör). Suger varsamt hårda golv.	Dra i spaken och håll i den för minskad sugeffekt när du suger gardiner och stoppade möbler.
RU	Насадка Contact head™ Нажмите переднюю педаль для чистки твердых напольных покрытий. Нажмите заднюю педаль для чистки ковра.	Турбоцетка При начале эксплуатации вкладыш щетки находится в режиме «on» (вкл) Для перехода в режим «пол» – нажмите рычаг Для перехода в режим «ковер» – потяните рычаг на себя или выключите прибор.	Дополнительная насадка для твердых напольных покрытий (деликатная чистка).	Потяните регулятор и удерживайте его, чтобы уменьшить силу всасывания во время чистки штор или мягкой мебели.
PL	Ssawka Contact head™ Przy użyciu na twardej powierzchni należy wcisnąć przedni pedał, tylni zaś - do odkurzenia dywanów.	Ssawka turbinowa Przy uruchamianiu odkurzacza szczotka jest w pozycji do czyszczenia dywanów. Do podłóg-wcisnąć przycisk. Do dywanów- wycisnąć przycisk lub wyłączyć odkurzacz.	Dostępna w opcji ssawka do podłóg: delikatnie czyści podłogi.	Do odkurzenia zasłon i tapicerki wcisnąć i przytrzymać dźwignię aby zredukować siłę ssania.
CZ	Hubice Contact head™ Sešlápněte přední pedál pro vysávání hladkých podlah, zadní pedál pro vysávání kobereců.	Turbine head Při zapnutí se kartáč točí, pro vypnutí zamačkněte tlačítko. Rotaci zapnete vytažením tlačítka, nebo vypnutím.	Hubice na hladké podlahy (volitelné): Pro šetrný úklid hladkých podlah.	Zmačknutím a podržením spouště omezíme sílu vysávání závěsů a záclon.
TR	Contact yer aparatı: Sert zeminlerde kullanırken ön pedala basınız. Halıda kullanırken arka pedala basınız.	Türbin yer aparatı Makine çalışırken Türbin aparatı halı seçeneğindedir vı fırca çalışır vaziyettedir. Sert zeminler için makineyi durdurun veya düğmeyi dışarı çıkartın.	Sert zemin aparatı (Opsiyonel) : Sert zeminleri nazikçe temizler.	Dö_eme ve perdelerdeki tozu çekmek için teti_i çekiniz.
GR	Contact head™ Σπρώξετε το μπροστινό πετάλιο όταν χρησιμοποιείται σε σκληρές επιφάνειες.Σπρώξετε το πίσω πετάλιο όταν χρησιμοποιείται σε χαλιά.	Turbine head Μόλις ξεκινήσετε το brushbar βρίσκεται στη θέση "on".Για σκληρά πατώματα- σπρώξετε μέσα το κουμπί. Για χαλιά-τραβή_ξετε το κουμπί έξω ή σταματήστε τη μηχανή.	Εργαλείο Σκληρού Πατώματος (προαιρετικό). Καθαρίζει απαλά σκληρά πατώματα.	Πατήστε τη σκανδάλη και κρατήστε την για μείωση της απορροφικότητας στις κουρτίνες και ταπεσαρίες.
SI	Krtača Contact head™: Ko čistite na trdnh talnih površinah, pritisnite sprednji pedal.Pred sesanjem preprog pritisnite zadnji pedal.	Turbo krtača: Ko začnete sesati, deluje del s krtačkami. Za sesanje trdnh talnih površin, povlecite gumb noter, za sesanje preprog pa potegnite gumb ven.	Nastavek za sesanje trdnh talnih površin (opcijsko) - nežno čisti gladke površine.	Za sesanje zaves ali sesanje višje, pritisnite gumb in znižala se bo moč sesanje.

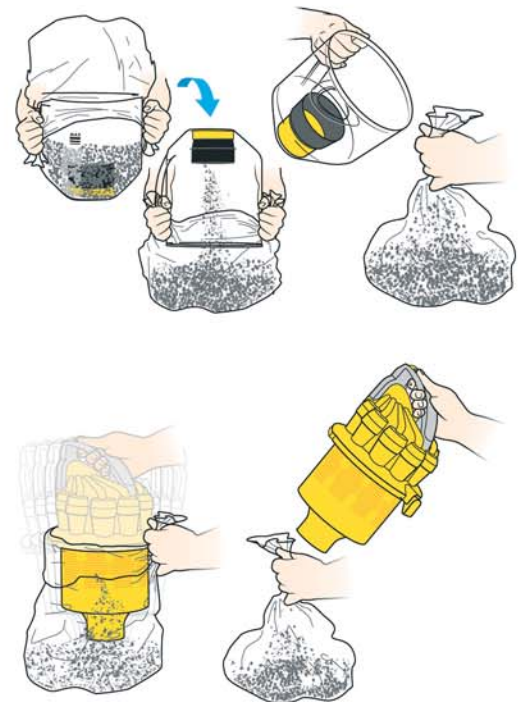
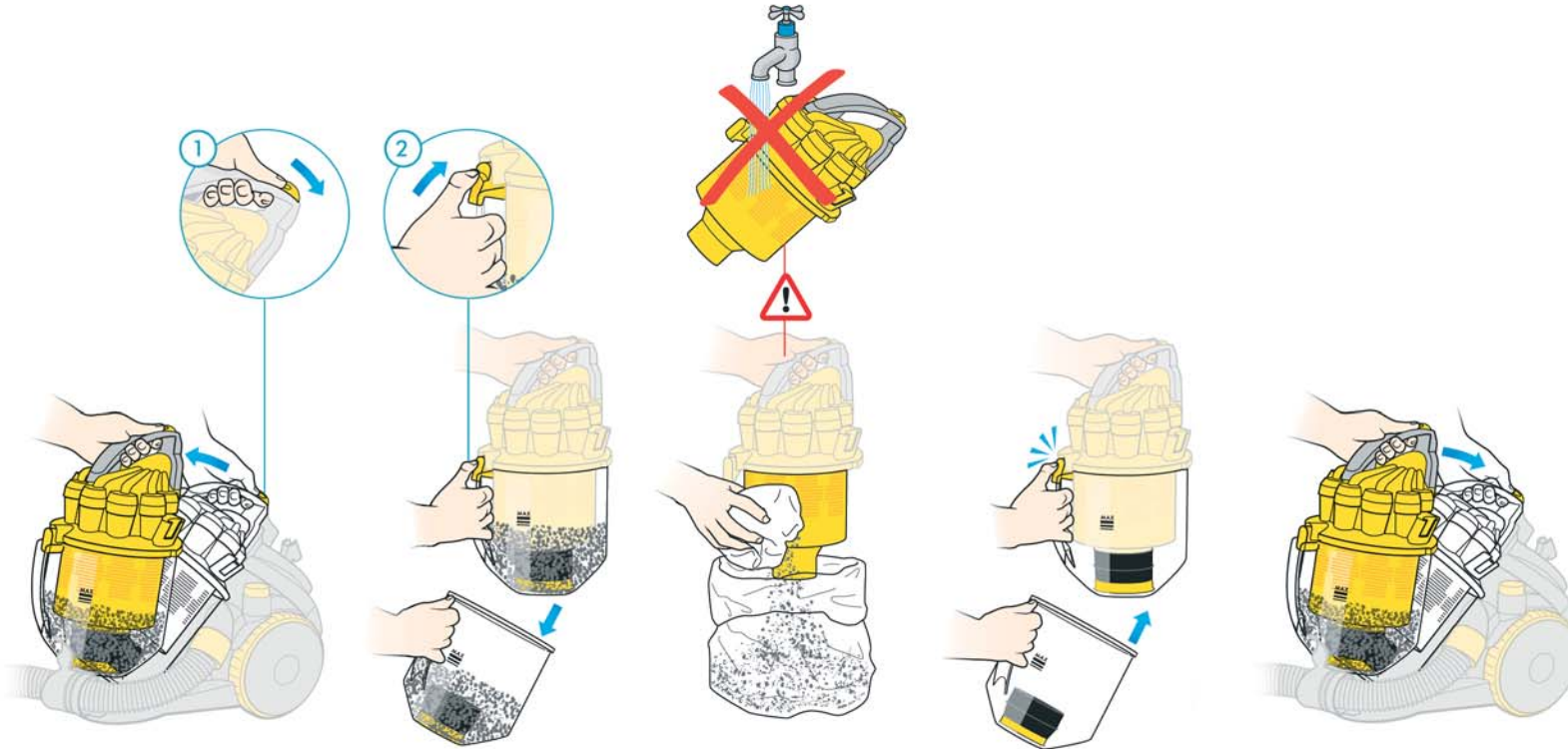
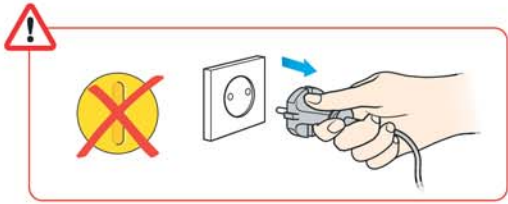

UK Emptying Empty the clear bin™ as soon as the MAX mark is reached. Press catch 1 to release cyclone. Press catch 2 to release bin.

FR Vidage Vider le collecteur dès qu'il atteint le niveau maximum indiqué. Appuyer sur le bouton 1 pour libérer le cyclone. Appuyer sur le bouton 2 pour détacher le collecteur.

Empty directly into dustbin. Remove fine dust with a cloth or small brush.

Vider directement dans la poubelle. Retirer la poussière fine à l'aide d'un chiffon ou d'une petite brosse.

Click bin back into place and assemble onto machine.

Refermer le collecteur et le remettre en place sur l'appareil.

Washing the bin is optional. Ensure completely dry before refitting onto machine. Emptying in a bag is recommended for allergy sufferers.

Laver le collecteur n'est pas obligatoire. S'assurer que le collecteur est bien sec avant de le remettre en place. Nous recommandons aux personnes allergiques de vider le collecteur dans un sac.

DE	Entleerung Behälter leeren, wenn MAX Linie erreicht ist. Verriegelung 1 drücken, um gesamten Behälter zu entnehmen. Zur Behälterentnahme Verriegelung 2 drücken.	Behälter direkt in eine Mülltonne entleeren. Feinstaub mit einem Tuch oder einer kleinen Bürste entfernen.	Den Behälter wieder vollständig zusammensetzen bis die Verriegelungen einrasten.	Der Behälter muss vollständig trocken sein, bevor er wieder eingesetzt wird. Gummidichtungen nicht entfernen. Das Entleeren in eine Plastiktüte wird empfohlen für Allergiker und Asthmatiker.
NL	Legen: Leeg het reservoir als het MAX niveau is bereikt. Druk op klepje 1 om het reservoir los te maken. Druk op klepje 2 om de onderkant los te maken.	Onmiddellijk leegmaken in een vuilnisbak. Verwijder het fijne stof met een doek of een kleine borstel.	Klik de onderkant van het reservoir terug vast en bevestig het reservoir op de machine.	Het schoonmaken van het reservoir is optioneel. Zorg ervoor dat het reservoir droog is vóór gebruik. Legen in een zak is aanbevolen voor mensen met allergieën.
ES	Vaciado Vacíe el cubo transparente™ tan pronto como la suciedad alcance la marca MAX. Pulse la pestaña 1 para sacar el cuerpo del ciclón. Pulse la pestaña 2 para sacar el cubo.	Vacíelo directamente en el cubo de la basura. Quite el polvo más fino con un paño o pequeño cepillo.	Coloque de nuevo el cubo en su sitio y fíjelo en la máquina.	Lavar el cubo es opcional. Asegúrese de secarlo completamente antes de colocarlo en la máquina. Para personas alérgicas, se recomienda vaciarlo en una bolsa.
IT	Come svuotare il contenitore Svuotare il contenitore prima che lo sporco raggiunga il livello Max. Premere il tasto 1 per liberare il contenitore e il tasto 2 per aprirlo.	Svuotare direttamente nel cestino. Rimuovere la polvere fine con un panno o una spazzolina.	Richiudere il contenitore e collocarlo sull'apparecchio.	Il lavaggio del contenitore è facoltativo. Assicurarsi che sia completamente asciutto prima di rimontarlo. Per i soggetti allergici si consiglia di svuotare il contenuto in un sacchetto.
PT	Esvaziar Esvazie o recipiente assim que alcance a marca MAX. Pressione patilha 1 para soltar o ciclone. Pressione patilha 2 para soltar o recipiente.	Esvazie directamente para um saco. Retire o pó fino com um pano ou pequena escova.	Coloque o recipiente no lugar.	Lavar o recipiente é opcional. Assegure-se que está completamente seco antes de o colocar na máquina. Para pessoas com alergias é recomendado esvaziá-lo num saco.
DK	Tømning Tøm den klare beholder™ når den når max mærket. Tryk på knap 1 for at tage cyklonen af. Tryk på knap 2 for at adskille beholderen.	Tøm beholderen direkte i skraldespand. Fjern det fine støv med en tør klud eller lille børste.	Klik beholderen sammen igen, og klik den på maskinen.	Vaskning af den klare beholder er valgfrit. Vær sikker på at den er fuldstændig tør inden brug. Tømning i en pose er anbefalet for allergikere.
FI	Tyhjentäminen Tyhjennä pölysäiliö™ viimeistään MAX-merkin kohdalla. Paina 1 vapauttaaksesi syklonin. Paina 2 avataksesi pölysäiliön.	Tyhjennä suoraan roskakorin. Poista hieno pöly liinalla tai pienellä harjalla.	Kiinnitä säiliö paikoilleen ja aseta säiliö imuriin.	Pölysäiliön pesu on mahdollista. Kuivaa säiliö täysin ennen imuriin takaisin laittoa. Säiliön tyhjentäminen pussiin on suositeltavaa allergiasta kärsiville.
NO	Tømning Tøm clear bin™ tanken såsnart MAX merket er nådd. Trykk spake 1 inn for å frigjøre syklonen. Trykk spake 2 for å frigjøre tanken.	Tøm avfallet. Fjern små støvpartikler med klut eller liten børste.	Fest tanken på plass og installer i maskinen.	Vasking av tanken kan gjøres hvis ønskelig. Vær nøye med at den er tørr før den settes på maskinen. Tømning i pose er å anbefale for allergikere.
S	Tömning Töm den genomskinliga dammbehållaren (clear bin™) när innehåller når Max-märket. Tryck på spärren 1 för att frigöra cyklonen. Tryck på spärren 2 för att frigöra behållaren.	Töm direkt i soporna. Avlägsna fint damm med en trasa eller liten borste.	Knäpp tillbaka dammbehållaren och montera den på maskinen.	Tvättning av dammbehållaren är valfritt. Se till att den är helt torr innan den monteras tillbaka. För allergiker rekommenderas att tömning sker inuti en påse.
RU	Очистка контейнера Когда прозрачный контейнер™ заполнится до отметки «MAX», его следует очистить. Нажмите клапан 1, чтобы отсоединить циклон. Нажмите клапан 2, чтобы отсоединить контейнер.	Содержимое контейнера можно выбросить сразу в мусорный бак. Удалите мелкую пыль тряпочкой или маленькой щеткой.	Установите контейнер на место и прикрепите его к прибору.	Дополнительно контейнер можно промыть. Контейнер должен быть тщательно высушен. Аллергикам рекомендуем выбрасывать мусор из контейнера в пакет.
PL	Opróżnianie Opróżnić przezroczysty pojemnik gdy zapelni się on do oznaczenia MAX. Nacisnąć zaczepek 1, aby uwolnić cyklon. Nacisnąć zaczepek 2, aby wyjąć pojemnik.	Opróżnić bezpośrednio do kosza. Usunąć drobny kurz za pomocą ściereczki lub małej szczotki.	Umieścić i zatrzasknąć pojemnik na swoim miejscu w odkurzaczu.	Pojemnik można myć. Przed zamontowaniem, pojemnik musi być suchy. Alergikom zaleca się opróżnianie pojemnika do worka.
CZ	Vyprázdnění nádoby na prach Vyprázdňte nejpozději při dosažení nečistoty na značku MAX. Zmačknutím západky 1 uvolníte cyklon, zmačknutím západky 2 uvolníte nádobu.	Nádobu vysypte přímo do popelnice. Jemný prach odstraňte hadříkem nebo malým kartáčkem.	Nádobu uzavřete a nasadte zpět do vysavače.	Nádobu na prach vodou je možné vymýt vodou. Před opětovným použitím ji nechte dokonale vyschnout. Alergikům se doporučuje vysypávat nádobu do uzavřeného plastického sáčku.
TR	Boşaltma Şeffaf hazneyi™ max çizgisine ulaşıldığında boşaltınız. 1 numaralı tutucuya basarak siklonu çıkartınız. 2 numaralı tutucuya basarak hazneyi çıkartınız.	Doğrudan çöp kovasına boşaltınız.İnce tozları bir bezel yada fırçayla temizleyiniz.	Hazneyi yerine uturtunuz ve makineye takınız.	Hazneyi yıkamak seçiminize kalmıştır. Makinedeki yerine takmadan önce tamamen kurumuş olduğundan emin olun. Alerji hastalarının bir poşete boşaltması tavsiye edilir.
GR	Άδειασμα Αδειάστε τον κάλαθο μόλις αγγίξει το σημείο MAX. Πιέστε το μοχλό 1 για απελευθέρωση του κυκλώνα. Πιέστε το μοχλό 2 για απελευθέρωση του καλάθου.	Αδειάστε τον κάλαθο. Σκουπίστε την ψιλή σκόνη με ρούχο ή μικρή φρούσα.	Βάλτε τον κάλαθο πίσω στη συσκευή.	Το πλύσιμο του καλάθου είναι προαιρετικό.Βεβαιωθείτε ότι ο κάλαθος είναι εντελώς στεγνός πριν τοποθετηθεί στη συσκευή. Άδειασμα σε σακούλα συστήνεται για αλλεργικούς.
SI	Praznjenje posode: Prozorni zbiralnik umazanje izpraznite takoj, ko nivo umazanje doseže MAX. Pritisnite zaklopko 1, da sprostite ciklon.Pritisnite zaklopko 2, da sprostite posodo.	Posodo izpraznite neposredno v smetnjak. Fini prah obrišite s krpo ali odstranite z majhno krtačo.	Posodo namestite nazaj na sesalnik tako, da zaslišite klik.	Pomivanje posode ni nujno potrebno. Pazite, da bo, preden jo namestite na aparat, povsem suha. Praznjenje posode neposredno v primerno vrečko je priporočljivo pri alergikih.

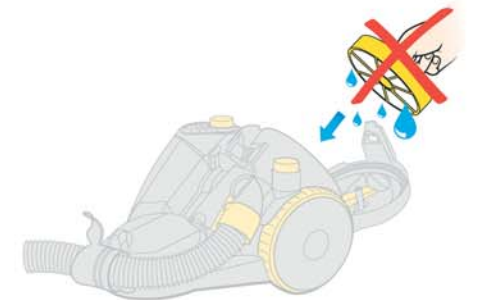
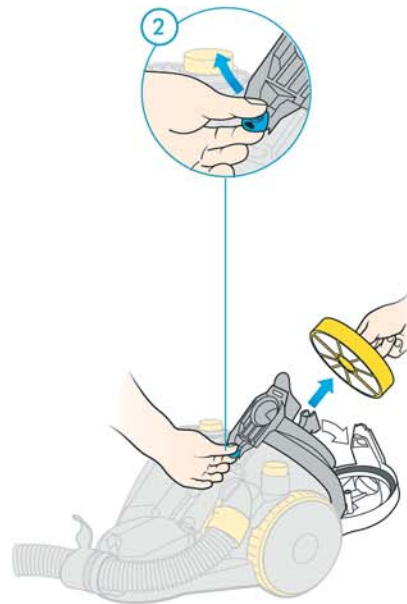
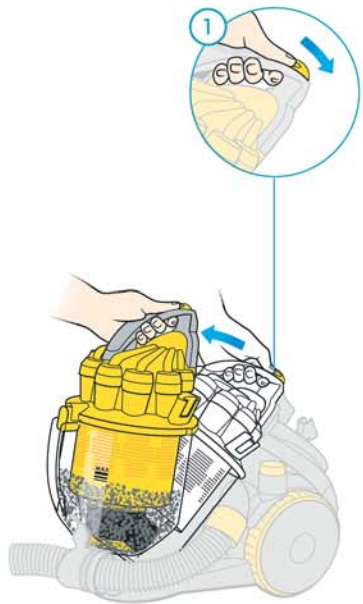
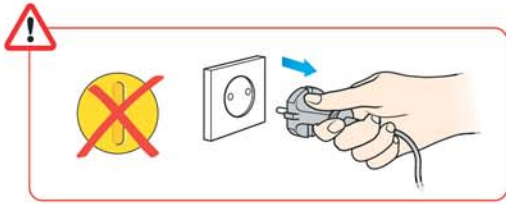

UK Washing the filter at least every 6 months

The filter may require washing more frequently if vacuuming fine dust. Press catch 1 to release cyclone pack.

Lift catch 2 to access the washable filter.

Wash filter and case in cold water only. Repeat steps 3 and 4 until water runs clear.

Ensure filter is completely dry before refitting onto machine. Dry for at least 12 hours.

FR Laver votre filtre avant-moteur au moins tous les 6 mois. L'aspiration de fines particules peut entraîner des lavages plus fréquents. Appuyer sur le bouton 1 pour libérer le cyclone.

Soulever le capot 2 pour accéder au filtre lavable.

Laver le filtre avant-moteur uniquement sous l'eau froide. Répéter les étapes 3 et 4 jusqu'à ce l'eau soit claire.

S'assurer que le filtre est parfaitement sec avant de le remettre en place. Laisser sécher au moins pendant 12 heures.

<p>DE Filter spätestens alle 6 Monate waschen. Das Aufsaugen von Feinstaub kann den Waschzyklus verkürzen. Zur Behälterentnahme Verriegelung 1 drücken.</p>	<p>An der Deckelverriegelung 2 ziehen, um den waschbaren Filter zu entnehmen.</p>	<p>Filter und Filtergehäuse in kaltem Wasser auswaschen. Die Schritte 3 und 4 wiederholen, bis der Filter vollständig sauber ist.</p>	<p>Vergewissern Sie sich, dass der Filter vor dem Wiedereinsetzen vollständig getrocknet ist. Mindestens 12 Stunden trocknen lassen.</p>
<p>NL Was het filter minstens iedere 6 maanden. Indien u vaak fijn stof opzuigt, dient u het filter vaker te wassen. Duw op het rode klepje 1 om het reservoir los te maken.</p>	<p>Trek aan het dekselklepje om het wasbare filter te nemen.</p>	<p>Was het filter en de filterhouder alleen in koud water. Herhaal stappen 3 en 4 totdat het water helder is.</p>	<p>Zorg ervoor dat het filter volledig droog is alvorens dit opnieuw te gebruiken. Laat het filter en de filterhouder minstens 12 uur drogen.</p>
<p>ES Lave el filtro al menos cada 6 meses. El filtro puede necesitar lavarse con más frecuencia si aspira polvo muy fino. Pulse la pestaña 1 para sacar el cuerpo del ciclón.</p>	<p>Tire de la pestaña 2 para acceder al filtro lavable.</p>	<p>Lave el filtro y la carcasa sólo con agua fría. Repita los pasos 3 y 4 hasta que el agua circule limpia.</p>	<p>Asegúrese de que el filtro está completamente seco antes de colocarlo en la máquina. Séquelo al menos durante 12 horas.</p>
<p>IT Pulire il filtro almeno ogni 6 mesi. Il filtro può richiedere lavaggi più frequenti se viene aspirata polvere fine. Premere il tasto 1 per rimuovere il contenitore.</p>	<p>Solleverare il fermo 2 per accedere al filtro lavabile.</p>	<p>Lavare filtro e portafiltro solo con acqua fredda. Ripetere i punti 3 e 4 finché l'acqua non scorre pulita.</p>	<p>Assicurarsi che il filtro sia completamente asciutto prima di rimetterlo a posto. Far asciugare almeno per 12 ore.</p>
<p>PT Lavar o filtro pelo menos cada 6 meses. Pode ser necessário lavá-lo com mais frequência se aspirar pó fino. Pressione 1 para retirar o ciclone.</p>	<p>Levante 2 para aceder ao filtro lavável.</p>	<p>Lave o filtro e o suporte só em água fria. Repita o passo 3 e 4 até correr água limpa.</p>	<p>Assegure-se de que o filtro está completamente seco antes de o colocar na máquina. Seque-o pelo menos durante 12 horas.</p>
<p>DK Vask filteret mindst hver 6.måned. Filteret kan kræve hyppigere vaskning hvis man støvsuger ofte. Tryk på knap 1 for at afmontere cyklonen.</p>	<p>Træk i låget for adgang til det vaskbare filter.</p>	<p>Vask kun filter og kassette i koldt vand. Gentag trin 3 og 4 indtil vandet er helt rent.</p>	<p>Filteret skal være fuldstændig tørt inden det sættes tilbage i maskinen. Skal tørre mindst 12 timer.</p>
<p>FI Pese suodatin vähintään joka 6 kuukausi. Suodatin tulee pestä useammin, imuroitaessa hienoa pölyä. Paina 1 vapauttaaksesi syklonit.</p>	<p>Nosta painiketta 2 saadaksesi esiin pestävän suodattimen.</p>	<p>Pese suodatin ja sen kotelo vain kylmällä vedellä. Toista kodat 3 ja 4 kunnes vesi on puhdasta.</p>	<p>Varmista, että suodatin on täysin kuiva, ennen imuriin takaisin laittoa. Kuivaa vähintään 12 tuntia.</p>
<p>NO Vask filteret minst hver 6. måned eller oftere hvis brukt til mikroskopiske støv-partikler. Trykk spake 1 for å frigjøre "syklon-enheten".</p>	<p>Løft opp spake 2 for tilgang til vaskbart filer.</p>	<p>Filteret må kun vaskes i kaldt vann. Gjenta trinn 3 og 4 inntil vannet renner klart.</p>	<p>Filteret må være tørt for plassering tilbake i maskinen. Tørk i minst 12 timer.</p>
<p>S Tvätta filtret minst var 6:e månad. Filtret kan behöva tvättas oftare om dammet som sugts upp är mycket fint. Tryck på spärren 1 för att frigöra cyklondelen.</p>	<p>Lyft spärren 2 för att komma åt det tvättbara filtret.</p>	<p>Tvätta filtret och filterhållaren bara i kallt vatten. Upprepa steg 3 och 4 tills vattnet är klart.</p>	<p>Se till att filtret är helt torrt innan det monteras tillbaka. Låt torka i minst 12 timmar.</p>
<p>RU Промывайте фильтр каждые 6 месяцев. При частой уборке мелкой пыли фильтр можно промывать чаще. Нажмите зажим 1 чтобы отсоединить циклон.</p>	<p>Поднимите зажим 2 и выньте бокс фильтра.</p>	<p>Промывайте фильтр и бокс только холодной водой. Промойте фильтр, пока вода не станет чистой.</p>	<p>тщательно высушите фильтр (не менее 12 часов) перед тем, как установить его на место.</p>
<p>PL Zaleca się mycie filtra co 6 miesięcy. Filtr wymaga częstszego mycia, jeżeli sprzątany jest drobny kurz. Nacisnąć zaczepek 1, aby zdjąć cyklon.</p>	<p>Zwolnić zaczepek 2, aby dostać się do filtra w celu umycia go.</p>	<p>Filtr należy myć tylko w zimnej wodzie. Powtarzać czynność, aż woda będzie czysta.</p>	<p>Upewnić się, że pojemnik jest całkowicie suchy przed zamontowaniem w odkurzaczu. Suszyć min. 12 godzin.</p>
<p>CZ Filtr properte nejméně jednou za 6 měsíců, nebo častěji podle potřeby. Zmačknutím západky 1 uvolníte cyklon.</p>	<p>Zvednutím západky 2 umožníte přístup k pracímu filtru.</p>	<p>Kazetu s filtrem propírejte pouze studenou čistou vodou dokud nevytéká čistá voda.</p>	<p>Do vysavače vkládejte pouze úplně vysušené filtry. Nechávejte je schnout nejméně 12 hodin.</p>
<p>TR Filtreyi en az 6 ayda bir yıkayın. İnce toz parçacıkları fazla miktarda çekilirse filtrenin daha sık yıkanması gerekebilir. 1 numaralı tutucuya basarak siklon takimini çıkartınız.</p>	<p>2 numaralı tutucuya basarak yıkanabilir filtreye ulaşınız.</p>	<p>Filtreyi ve kasasını sadece soğuk suyla yıkayınız. 3 ve 4 numaralı adımları su berrak akıncaya kadar tekrarlayınız.</p>	<p>Makineye takmadan önce filtrenin tamamen kuru olduğundan emin olunuz. En az 12 saat kurutunuz.</p>
<p>GR Πλένετε το φίλτρο τουλάχιστον κάθε 6 μήνες. Δυνατό το φίλτρο να χρειάζεται πιο συχνό πλύσιμο αν σκοπιζετε ψιλή σκόνη. Πιέστε τη λαβή 1 για απελευθέρωση του κυκλώνα.</p>	<p>Σηκώστε τη λαβή 2 για πρόσβαση του φίλτρου που πλένεται.</p>	<p>Πλύνετε το φίλτρο και τη θήκη με κρύο νερό μόνο. Επαναλάβετε τα βήματα 3 και 4 μέχρι που το νερό τρέχει καθαρό.</p>	<p>Βεβαιωθείτε ότι το φίλτρο είναι εντελώς στεγνό πριν τοποθετηθεί στη θέση του. Στεγνώστε το για τουλάχιστον 12 ώρες.</p>
<p>SI Pranje filtra vsaj na vsakih 6 mesecev. V kolikor sesate bolj fin prah, naj bo pranje filtra pogostejše. Pritisnite zaklopko 1, da sprostite del s ciklonom.</p>	<p>Privzdignite zaklopko 2, da dosežete filter.</p>	<p>Filter in nosilec perite le s hladno vodo. Ponavljajte koraka 3 in 4 dokler ne teče čista voda.</p>	<p>Filter naj bo povsem suh preden ga vstavite nazaj v aparat. Suši naj se vsaj 12 ur.</p>

UK Blockages If any part of your machine becomes blocked, it may overheat and then cut out. Unplug machine and leave to cool down.

Please note: clearing blockages is not covered by your machine's guarantee. (Keep your proof of purchase safe.)

FR Blocages Si un blocage survient où que ce soit dans votre aspirateur, il risque de surchauffer et de s'arrêter. Débrancher l'aspirateur et le laisser refroidir.

Merci de bien vouloir noter que l'élimination de blocages n'est pas couverte par votre garantie. (Conserver bien votre preuve d'achat.)

DE Blockierungen finden und beheben Ihr Staubsauger ist mit einem Überhitzungsschutz ausgestattet. Sollte eine Blockierung auftreten und das Gerät zu heiß werden, schaltet es sich automatisch ab. Ziehen Sie den Netzstecker und lassen Sie das Gerät abkühlen, bevor Sie es erneut benutzen.

Wichtig: Das Entfernen von Blockierungen fällt nicht unter die Garantie. (Heben sie ihre kaufquittung sorgfältig auf.)

NL Blokkades Indien een gedeelte van uw stofzuiger geblokkeerd reakt, dan kan deze oververhit raken en zal als gevolg hiervan stilvallen. Neem de stekker uit het stopcontact en laat de machine afkoelen alvorens opnieuw te gebruiken.

Het is belangrijk te weten dat het opheffen van een blokkade niet in de garantie van uw stofzuiger is inbegrepen. (Bewaar uw kassabon.)

ES Bloqueos Si llegara a bloquearse cualquier parte de la máquina, ésta puede recalentarse y entonces se parará. Desenchufe la máquina y déjela enfriar.

Nota: la limpieza de bloqueos no está cubierta por la garantía de la máquina. (Guarde su comprobante de compra.)

IT Ostruzioni Se una qualsiasi parte dell'apparecchio si dovesse bloccare, il motore si può surriscaldare e fermare. Staccare la spina e lasciare raffreddare. **Attenzione:** la rimozione delle ostruzioni non è coperta da garanzia. (Conservare lo scontrino come prova d'acquisto.)

PT Bloqueios Se alguma parte da máquina se bloquear, esta pode aquecer demasiado e desligar-se. Deixe-a arrefecer.

Nota: Limpeza de bloqueios não está coberta pela garantia. (Guarde o comprovativo de compra em lugar seguro.)

DK Blokeringer Hvis en del i din støvsuger bliver blokeret, kan den overophede og vil stoppe øge. en termisk sikring. Træk stikket ud og lad maskinen køle ned.

Vigtigt: Vær opmærksom på, at rydning af blokadere ikke er dækket af støvsugerens garanti. (gem og pas på din købskvittering.)

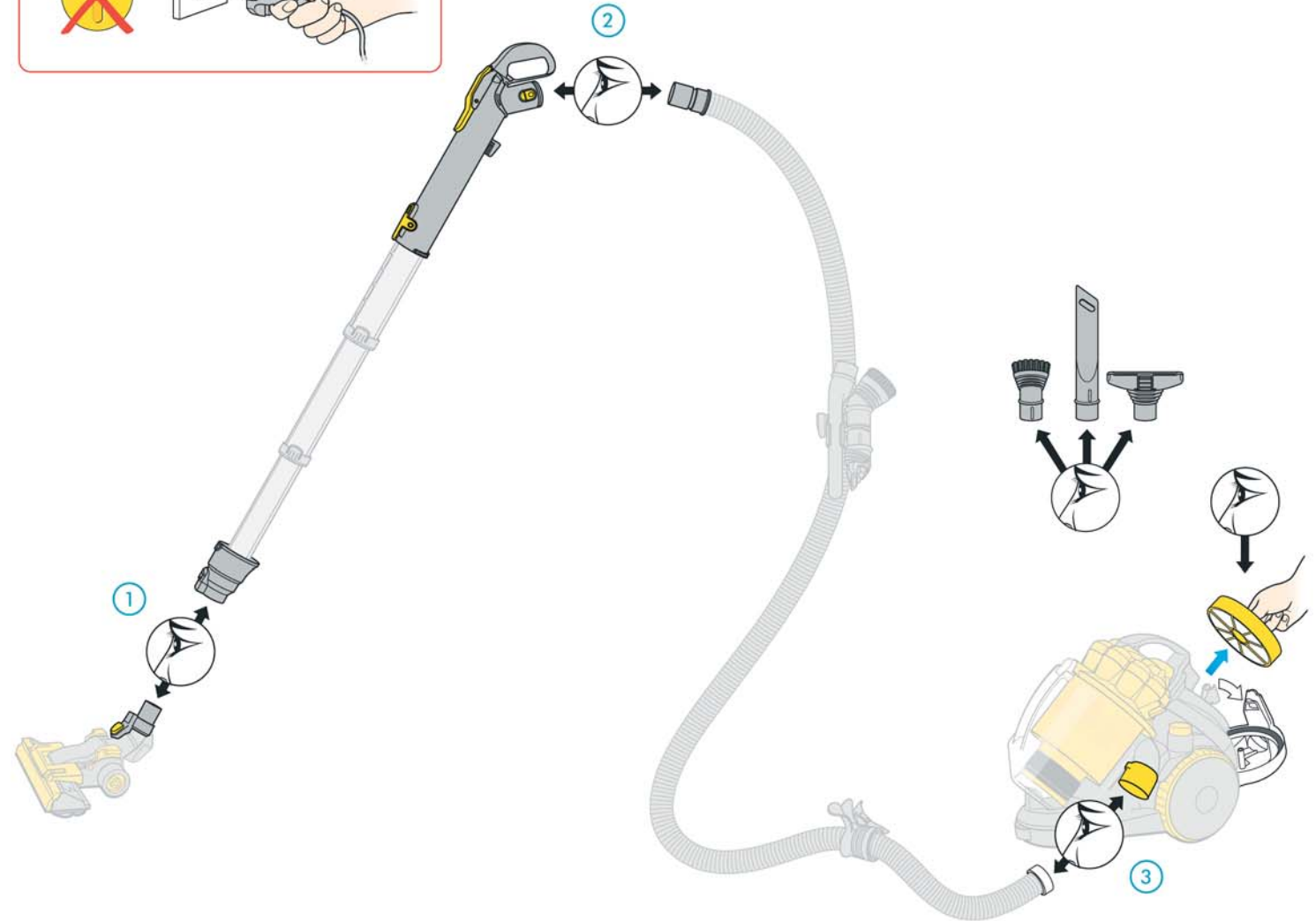
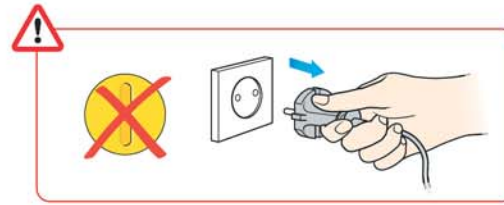

UK Check 1 and 2 to ensure nothing is obstructing the ducts.

Check 3 where the hose joins the machine.

Check the filter doesn't require washing. Check the accessory tools.

FR En cas de blocage, vérifiez les conduits des parties 1 et 2.

En cas de blocage, vérifiez la jonction entre le tube et l'appareil.

Vérifier que le filtre n'a pas besoin d'être lavé. Vérifier les accessoires.

FI	Tukokset Mikäli jokin osa imuristasi tukkeutuu, imuri saattaa ylikuumentua ja sammua. Irrota verkkojohto ja anna imurin jäähtyä. Huomaa: tukkeutumien poisto ei kuulu imurin takuuseen. (Pidä ostokuitti tallessa.)	DE	Luftkanäle 1 & 2 prüfen.	3 prüfen.	Filter und Filtergehäuse prüfen. Zubehörteile prüfen.
NO	Tilstopping Hvis noen del av din maskin tetter seg, kan den raskt gå varm og stanse. Trekk ut maskinens kontakt og la den kjøle ned. OBS! Fjerning av "korker" på egenhånd dekker ikke av garantien. (Ta hånd om ditt kjøpsbevis.)	NL	Controleer 1 & 2 en zorg ervoor dat de luchtkanalen niet geblokkeerd zijn.	Controleer 3 waar de slang aan de machine is bevestigd.	Controleer het filter. Controleer de accessoires.
S	Blockage Om någon del av dammsugaren blir blockerad kan den överhettas och stänga av sig. Dra ut sladden och låt dammsugaren svalna. OBS: rensning av blockage täcks inte av maskinens garanti. (Förvara inköpsbeviset på säkert ställe.)	ES	Compruebe 1 y 2 para asegurarse de que nada obstruye los conductos.	Compruebe 3 donde la manguera se une a la máquina.	Compruebe que el filtro no necesita lavarse. Compruebe los accesorios.
RU	Очистка от засорения Если одна из деталей заблокирована, это может привести к ее перегреву и повлечет за собой отключение прибора. Отключите прибор от сети и дайте ему остыть. ! Внимание: очистка заблокированной детали не входит в гарантийное обслуживание (сохраните бланк талона)	IT	Controllare 1 e 2 per verificare che niente ostruisca i condotti.	Controllare 3 nel punto in cui il tubo flessibile si inserisce nell'apparecchio.	Controllare se il filtro necessita di essere lavato. Controllare gli accessori.
PL	Usowanie blokad Zablockowanie jakiegokolwiek części może spowodować przegrzanie i samoczynne wyłączenie odkurzacza. Wyłączyć odkurzacz z prądu i pozostawić do ochłodzenia. Uwaga: usuwanie blokad nie jest objęte gwarancją(należy zachować dowód zakupu.)	PT	Verifique 1 e 2 para se assegurar que nada está a obstruir os canais.	Verifique 3 onde a mangueira encaixa na máquina.	Verifique se o filtro não necessita de lavagem. Verifique os acessórios.
CZ	Ucpání kterékoliv části vysavače může vést k jeho přehřátí a vypnutí terpelnou pojistkou. Odpojte vysavač ze sítě a nechte jej vychladnout. Upozornění: Čištění ucpaných částí vysavače není záruční opravou. (Prodejní doklad si pečlivě uschovejte.)	DK	Kontroller 1 og 2 for at være sikker på at intet blokerer kanalerne.	Kontroller 3 hvor slangen tilsluttes maskinen.	Kontroller om filteret kræver vaskning. Kontroller tilbehørsmundstykkerne.
TR	Tikanikliklar: Makinenizdeki herhangi bir tikaniklik ısınmaya ve makinenin durmasına sebep olur. Makineyi fişten çekip soğuması için bırakınız. Satın aldı_ınız belgeyi saklayınız.	FI	Tarkista 1 ja 2 varmistaksesi ettei putkissa ole tukoksia.	Tarkista 3 missä putki liittyy imuriin.	Tarkista, ettei suodatin tarvitse pesua. Tarkista varuste-suulakkeet.
GR	Εμπλοκές Αν οποιοδήποτε μέρος της συσκευής υποστεί εμπλοκή, δυνατό να προκαλέσει υπερθέρμανση και διακοπή παροχής ρεύματος. Βγάλτε την πρίζα και αφήστε τη συσκευή να κρυώσει! Παρακαλώ σημειώστε: Οι απεμπλοκές δεν καλύπτονται από την εγγύηση. (Φυλάξτε την απόδειξη αγοράς σε ασφαλές μέρος).	NO	Undersøk 1 og 2 for å fjerne smuss fra slanger og rør.	Sjekk også 3, slangekoplingen til maskinen.	Sjekk om filteret trenger rengjøring. Sjekk også ekstra-utstyret/delene.
SI	Blokade Zamašitev katerega od delov aparatla lahko povzroči pregrevanje in s tem lahko tudi samodejno varovalno začasno prekinitev delovanja aparata. Pustite, da se motor ohladi. Opozorilo: čiščenje oz. odmaševanje ne spada v sklop garancijskih popravil. (Shranite dokazilo o nakupu.)	S	Kontrollera 1 och 2 för att se om kanalerna är blockerade.	Kontrollera 3 där slangen är kopplad till maskinen.	Kontrollera att filtret inte behöver tvättas. Kontrollera munstyckena.
		RU	Проверьте 1 и 2.	Проверьте 3 (соединение шланга с прибором).	Проверьте фильтр и аксессуары.
		PL	Sprawdzić 1 i 2, aby upewnić się czy wszystkie części są drożne.	Sprawdzić 3, miejsce połączenia węży z odkurzaczem.	Sprawdzić czy filtr nie wymaga umycia. Sprawdzić ssawki.
		CZ	Zkontrolujte 1 a 2, zda nic nebrání průchodu vzduchu v potrubí.	Zkontrolujte 3 spojení hadice s vysavačem.	Zkontrolujte, zda není třeba proprout filtr. Zkontrolujte příslušenství.
		TR	1 ve 2 yi kontrol ederek kanalların tıkalı olmadığını emin olun.	Makinenin hortumla bağlantı noktası olan 3'ü kontrol edin.	Filtre'nin yıkama isteyip istemediğini kontrol edin. Küçük aparatları kontrol edin.
		GR	Ελέξτε το 1 και 2 και βεβαιωθείτε ότι τίποτα δεν εμποδίζει την απορρόφηση.	Ελέξτε το 3 όπου το λάστιχο ενώνεται με τη συσκευή.	Ελέξτε ότι το φίλτρο δεν χρειάζεται πλύσιμο.
		SI	Preglejte 1 in 2, kot kaže slika, in se prepričajte, da cevi nič ne blokira.	Preglejte 3, kot kaže slika, na stičišče cevi z aparatom.	Preverite ali je potrebno očistiti filter. Preglejte prehodnost priključkov.

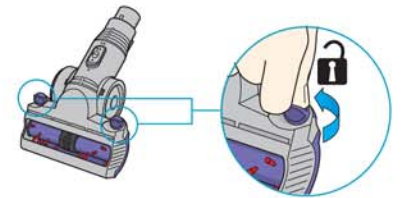
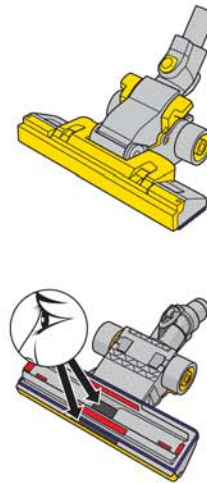
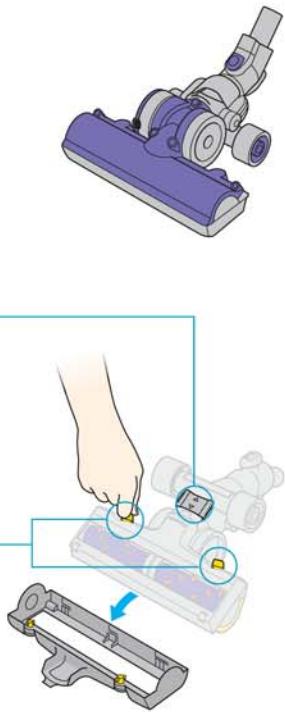
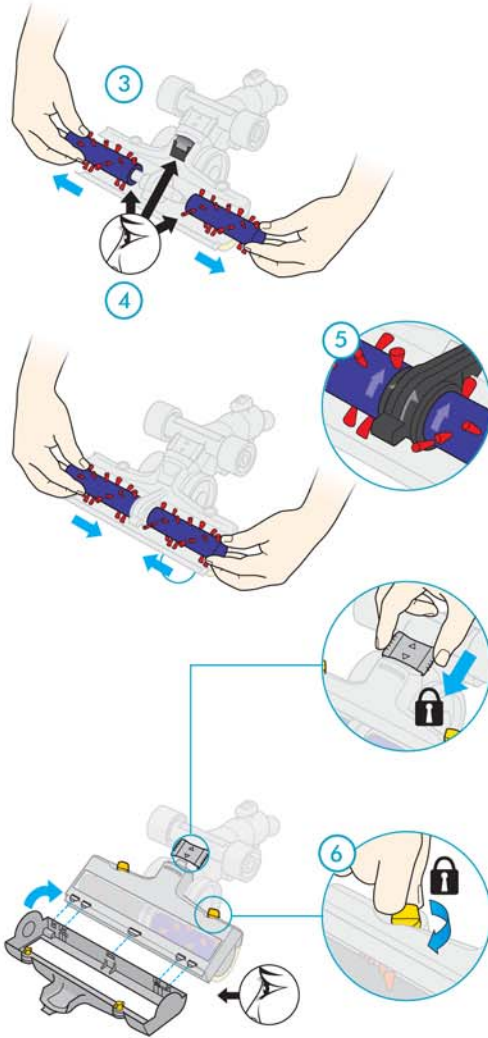
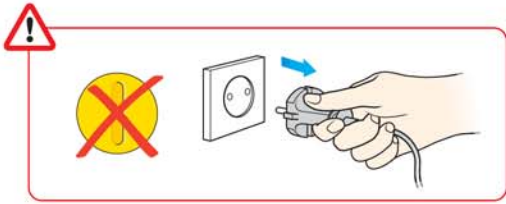

UK Turbine head 1 Release the catches. 2 Remove the soleplate. 3 Remove both brushbars and clear away thread and hair. 4 Check the duct for blockages.

FR Turbine head 1 Faire coulisser le bouton. 2 Tourner les boutons latéraux. Enlever la semelle. 3 Enlever chaque brosse et retirer les fibres et cheveux. 4 Vérifier le conduit.

5 To re-assemble, match the arrows on the brushbars to the central support . 6 Align front of soleplate with front of cover and fasten into place.

5 Pour ré-assembler, la direction des flèches sur chaque brosse rotative doit être alignée avec celles de l'axe central. **6** Remettre en place la semelle.

Contact head™ Check the duct for blockages.

Contact head™ En cas de blocages, vérifier le conduit.

Mini turbine head 1 Release catches 2 Remove brushbar and clear away thread and hair 3 To re-assemble, re-fasten catches.

Mini turbine head 1 Tourner les boutons latéraux 2 Enlever la brosse et retirer fibres et cheveux 3 Remettre en place la semelle. Tourner les boutons latéraux.

DE	Turbinendüse 1 Schalter entriegeln. 2 Bodenplatte entfernen. 3 Bürstwalzen entfernen und von Fasern und Haaren befreien. 4 Luftkanal auf Blockierung prüfen.	5 Zusammensetzen: Bürstwalzen entsprechend der Pfeile an der Achse anbringen. 6 Vorderseite der Bodenplatte auf die Vorderseite der Bodendüsenabdeckung ausrichten und die Schalter verriegeln.	Contact Head Luftkanal prüfen.	Mini Türbinendüse 1 Schalter entriegeln. 2 Bürstwalze entfernen und von Fasern und Haaren befreien. 3 Zum Zusammensetzen Schalter verriegeln.
NL	Turbine head 1 Maak de klepjes los. 2 Verwijder de soleplate (onderkant van zuigmond). 3 Verwijder de haren van beide borstels. 4 Controleer de luchtkanalen voor blokkades.	5 Monteer weer de borstels zodanig dat de pijlen van de borstels overeenkomen met de pijlen van het middenstuk. 6 Plaats de onderkant terug en bevestig de klepjes.	Contact head™ Controleer het luchtkanaal voor blokkades.	Mini turbine head 1 Maak de klepjes los. 2 Verwijder de onderkant van de borstel en verwijder de haren en draden van de borstels. 3 Bevestig de klepjes om te borstel weer te monteren.
ES	Turbine head 1 Quite las pestañas. 2 Quite la tapa de la base. 3 Quite ambos cepillos y limpie la suciedad y los pelos. 4 Compruebe que el conducto esté libre de bloqueos.	5 Para montarlo de nuevo, haga coincidir las flechas de los cepillos en el bloque central. 6 Alinee el frente de la tapa de la base con el del cepillo y fíjelo.	Contact head™ Compruebe los conductos ante posibles bloqueos.	Mini turbine head 1 Quite las pestañas. 2 Quite los cepillos y limpie la suciedad y los pelos. 3 Móntelo de nuevo fijando las pestañas.
IT	Turbine head 1 Girare le viti. 2 Togliere la piastra. 3 Rimuovere le spazzole e eliminare i capelli e i fili. 4 controllare i condotti.	5 Per rimontare, allineare le frecce sulle spazzole con il supporto centrale. Allineare la parte anteriore della piastra con il coperchio e riavvitare.	Contact head™ Controllare eventuali bloccaggi.	Mini Turbine head 1 Allentare le viti 2 Rimuovere la spazzola e eliminare capelli e fili 3 Per rimontare, riavvitare.
PT	Turbine head 1 Solte as patilhas. 2 Retire a base. 3 Retire ambas as escovas e limpe-as. 4 Verifique o canal para bloqueios.	5 Para montar, combine as setas das escovas no suporte central. 6 Alinhe a frente da base com a frente da cobertura e prenda-o no lugar.	Contact head™ Verifique o canal de bloqueios.	Mini turbine head 1 Solte as patilhas. 2 Retire a escova e limpe-a. 3 Para montar, aperte as patilhas.
DK	Turbine mundstykke 1 Frigør knapperne. 2 Fjern bundpladen. 3 Fjern begge børstestænger og fjern hår og tråde. 4 Kontroller kanalen for blokeringer.	5 For genmontering, tilpas pilene på børstestængerne til den midterste del. 6 tilpas kant på bundplade med kant på låget og sæt fast.	Contact head™ Kontroller kanalen for blokeringer.	Mini turbine mundstykke 1 Frigør knapper. 2 Fjern børstestang og fjern tråde og hår. 3 For genmontering, fastgør knapper.
FI	Turbiini-suulake 1 Vapauta kiinnittimet. 2 Poista pohjalevy. 3 Irrota molemmat harjakset ja puhdista ne langoista ja hiuksista. 4 Tarkista putki tukoksista.	5 Takaisin asennus, kohdista nuolet harjaksista suulakkeeseen. 6 Tasaa pohjalevy etureunan kanssa ja asenna paikoilleen.	Lattiasuulake tarkista putket tukoksista.	Mini turbiini-suulake 1 Vapauta pidikkeet 2 Irrota harjas ja puhdista langoista ja hiuksista 3 Takaisin asentamiseksi, kiinnitä kiinnikkeet.
NO	Turbinmunnstykket. 1 Åpne spaker. 2 Fjern bunnplaten. 3 Fjern begge støvbørster og rens for smuss. 4 Sjekk slanger og rør for blokkasjer/smuss.	5 For å sette sammen, kople delene med pil mot tilsvarende merke på sentersøyle. 6 Juster bunnplaten mot frontdekslet og fest spakene på plass.	Contact Head™ (munnstykke). Sjekk om koplinger er tilsusset og rens.	Miniturbin munnstykke 1 Åpne spaker. 2 fjern støvbørster og rens for lø og smuss. 3 Sett sammen og lukk spakene.
S	Turbinmunstycket 1 Frigör spärrarna. 2 Tag bort bottenplattan. 3 Tag bort båda borstarna och avlägsna trådar och hår. 4 Kontrollera att kanalen inte är blockerad.	5 När maskinen monteras ihop igen ska pilarna på borstarna stämma överens med mittstödet. 6 Sätt bottenplattans framkant mot framkanten av höljet och sätt fast den.	Kontaktmunstycket (Contact head™) Kontrollera att kanalen inte är blockerad.	Mini-turbinmunstycket 1 Frigör spärrarna 2 Tag bort borsten och avlägsna trådar och hår 3 För återmontering, sätt tillbaka spärrarna.
RU	Турбощетка 1 Откройте зажимы. 2 Отсоедините платформу. 3 Снимите оба вкладыша щетки и удалите грязь. 4 Проверьте трубку.	5 Сборка: выровняйте по стрелкам вкладыш щетки. 6 Установите платформу на место.	Насадка Contact head™ Очистка.	Мини турбощетка 1 Откройте зажимы 2 Снимите вкладыш щетки и удалите грязь 3 После очистки установите на место и закройте зажимы.
PL	Ssawka turbinowa 1 Zwolnić zaczepy. 2 Zdjąć dolną część ssawki. 3 Wyciąć obie szczotki i wyczyścić z nici i włosów, 4 Sprawdzić drożność.	5 Ponowne zmontowanie:połącz strzałki na szczotkach z centralną podpórką. 6 Dopasować przód dolnej części ssawki do przedniej części ssawki i wcisnąć.	Ssawka Contact head™ . Sprawdzić drożność.	Ssawka turbinowa mini: 1 Uwolnić zaczepy, 2 Wyciąć szczotkę i wyczyścić z nici i włosów, 3 ponownie zamontować, zapiąć zaczepy.
CZ	Hubice Turbine head™ 1 Uvolněte západky. 2 Sejměte spodní kryt. 3 Vyměte oba rotační kartáče a vyčistěte je. 4 Zkontrolujte, zda není ucpané potrubí.	5 Zpětně sestavení. Kartáče vložte zpět tak aby byly byly značky na kartáčích a jejich držáku proti sobě. Spodní kryt vložte zpět v původní poloze a zajistěte jej.	Contact head™ kontrolujte, zda není ucpané potrubí hubice.	Hubice Mini turbine head. 1 Uvolněte západky. 2 Vyměte kartáč a odstraňte z něj nečistoty.
TR	Türbin yer aparatı : 1 Mandalları açın. 2 tabanı çıkartın. 3 iki fırçayı da çıkartın, iplikleri ve kilları temizleyin. 4 Kanalı tıkanıklık için kontrol edin.	5 montaj için, fırçalardaki okları orta destekle denkleştirin. 6 Tabanın ön tarafını ön kapakla yarlayın ve yerine sıkın.	Contact yer aparatı : kanalı tıkanıklık için kontrol edin.	Mini Türbin başlık: 1 Mandalları açın 2 fırçayı çıkartın ve iplik ve kilları temizleyin 3 montaj için mandalları sıkıştırın.
GR	Turbine head 1 Απελευθερώστε τη λαβή. 2 Βγάλτε την πλάκα. 3 Μετακινήστε τις φρούτσες και καθαρίστε τις κλωστές και τις τριχές. 4 Ελέγξτε τις σωλήνες για πιθανές εμπλοκές/εμφράγματα.	5 Για επανασυναρμολόγηση ταιριάστε τα βέλη στις φρούτσες μέχρι το κέντρο. 6 Ευθυγραμμίστε την πρόσθια πλάκα με το πρόσθιο κάλυμμα και στερεώστε.	Contact head™ Ελέγξτε τις σωλήνες για εμπλοκές.	Mini turbine head 1 Ελευθερώστε τις λαβές. 2 Μετακινήστε τη φρούτσα και καθαρίστε κλωστές και τριχές. 3 Επανασυναρμολογήστε και στερεώστε τις λαβές.
SI	Turbo krtača 1 sprostite zatiče, 2 odstranite spodnjo ploščo, 3 odstranite obe krtači in ju očistite dlak in las, 4 pregledajte v cev blokad.	Da bi ponovno sestavili krtačo, dela krtač vstavite v osrednje držalo s pušičama vzporedno, kot kaže slika 5. 6 vrnite spodnjo ploščo v sprednji del krtače in jo namestite.	Krtača Contact head™ Preverite, da cev ni zamašena.	Mini turbo krtača 1 sprostite zatiče, 2 odstranite krtačo in jo očistite dlak in las, 3 za ponovno namestitve, pritrđite zatiča.

UK	<p>Dyson Customer care service@dyson.co.uk 08705 275 104</p> <p>Dyson Ltd, Tetbury Hill, Malmesbury, Wiltshire SN16 0RP</p>
IRL	<p>Dyson Customer care irelandservice@dyson.com 01 475 71 09</p> <p>The Connect Agency Ltd, Unit 2, Baldonnell Business Park, Naas Road, Co. Dublin.</p>
FR	<p>Service Consommateurs Dyson service.conso@dyson.com 01 56 69 79 89</p> <p>Dyson France, 64 rue La Boétie, 75008 Paris</p>
DE	<p>Dyson Kundendienst kundendienst@dyson.de 0180 / 5 33 97 66 (12 Cent/Min - Bundesweit)</p> <p>Dyson Servicecenter - DVG -, Birkenmaarstr. 50, 53340 Meckenheim</p>
NL	<p>Dyson Consumentenlijn benelux.helpdesk@dyson.com 020 521 9890</p> <p>Dyson BV, Keizersgracht 209, 1016 DT Amsterdam, Netherlands</p>
BE	<p>Service Consommateurs Dyson Dyson consumentenlijn benelux.helpdesk@dyson.com 0900 10 980</p> <p>Dyson Belgium, Vlaamse Kaai 8, 2000 Antwerpen, Belgium</p>

ES	<p>Servicio de atención al cliente Dyson asistencia.cliente@dyson.com 902 30 55 30</p> <p>Dyson Spain S.L., Segre 13, 28002 Madrid</p>
IT	<p>Assistenza Clienti Dyson assistenza.clienti@dyson.com 848 848 717</p> <p>Dyson Italia, Corso di Porta Nuova, 46 20121 Milano</p>
PT	<p>Serviço de assistência ao cliente Dyson asistencia.cliente@dyson.com 00 800 02 30 55 30</p> <p>Dyson Spain S.L., Segre 13, 28002 Madrid</p>
DK	<p>Dyson Kunde-tjeneste helpline.danmark@dyson.com 70 21 01 70</p> <p>Gl. Lundtoftevej 1D, 2. 2800 Kgs. Lyngby, Denmark</p>
FI	<p>Dyson asiakaspalvelu dyson@suomensahkotuonti.fi 098 38 6170</p> <p>Suomen Sähkötuonti Oy, Elimäenkatu 29, 00510 Helsinki</p>
NO	<p>Montering av din Dyson www.vip.as/www.dyson.com 22 51 38 00</p> <p>Viking Intl Products, Box 53 Smestad, Sørkeldalsvn 90A, 0309 Oslo, Norway</p>

RU	<p>Уход за прибором Bnv@7555888.ru 095 755 5567</p> <p>Komforton, Pavillon Provsoyuzov (No 12), WC, Prospect Mira, 129223, Moscow, Russia</p>
PL	<p>Dyson Serwis Centralny Klienta service.dyson@aged.com.pl 022 73 83 103</p> <p>Aged Co.Ltd, ul. 3 Maja 8, 05-800 Pruszków, Poland</p>
CZ	<p>Linka pomoci společnosti Dyson servis@dyson.cz 485 130 303</p> <p>Able Electric spol. s r.o., Dr.M.Horákové 119/44 460 06 Liberec 6</p>
TR	<p>Dyson yardım hattı hakman@superonline.com 0212 217 1160</p> <p>Hakman Elektronik San Ve Tic Ltd, Barbaros Bulvari 2010 Manolya Apt, 80700 Balmumcu - Istanbul, Turkey</p>
CY	<p>Εξυπηρέτηση Πελατών της Dyson 24 53 2220</p> <p>Thetaco Traders Ltd, 75, Eleftherias Ave., 7100 Aradippou, P.O. Box 41070, 6309 Larnaca, Cyprus</p>
A	<p>Dyson Kundendienst austria@dyson.com 0810 333 976</p> <p>Dyson, Baranygasse 13/10, 1220 Wien</p>

AU	<p>Dyson Customer care dyson@dyson.com.au 1800 239 766</p> <p>Dyson Appliances (Aust) Pty Ltd, PO Box 2175, Tarren Point, Australia, NSW 2229</p>
CH	<p>Service Consommateurs Dyson Dyson Kundendienst Assistenza Clienti Dyson switzerland@dyson.com 0848 807 907</p> <p>Dyson SA, Postfach 6129, CH-8023 Zürich</p>
NZ	<p>Dyson Customer care dyson@averyrobinson.co.nz 0800 397 667</p> <p>Avery Robinson Ltd, Unit F, 151D Maura Road, Ellerslie, Auckland</p>
SGP	<p>Dyson Customer care singapore@dyson.com 7000 435 75 46</p> <p>Dyson Ltd, Singapore Branch c/o Service @ Home Pte Ltd, 2 Leng Kee Road, #04-09A Thye Hong Centre, Singapore 159086.</p>
S	<p>Dyson Konsument Service dyson@relectric.se 08 411 11 30</p> <p>Relectric Service ab, Kammakargten 27, Box 45 160, 104 30 Stockholm, Sverige</p>
SI	<p>Steelplast d.o.o. info@steelplast.si +386 4 530 62 00</p> <p>Otoče 32, 4244 Podnart</p>

UK/IRL	<p>If you have a query about your Dyson, call the Dyson helpline with your serial number (found underneath your machine).</p> <p>Important</p> <p>Check that your electricity supply corresponds to that shown on the rating plate.</p> <p>If the supply cord of the appliance is damaged, disconnect from the socket outlet immediately. The supply cord must be replaced only by Dyson Ltd. or their appointed agent, to avoid a hazard.</p> <p>The machine must be used as rated.</p> <p>This appliance is not intended for use by young children or infirm persons without supervision.</p> <p>Young children should be supervised to ensure that they do not play with the appliance.</p> <p>Do not use the cleaner if the cable or plug are damaged or if the cleaner has been damaged, dropped or has come in to contact with water or any other liquid. In these cases, contact the Helpline.</p> <p>When vacuuming, certain carpets may generate small static charges in the clear bin. These are entirely harmless and not associated with the main supply. To minimise any effect from this, do not put your hand or insert any object in to the clear bin unless you have emptied it and rinsed it out with cold water.</p> <p>Do not use the cleaner if any parts appear to be faulty, missing or damaged.</p> <p>Do not carry out any maintenance work other than that shown in this manual or advised by the Helpline and do not put anything in to the openings or moving parts of the machine.</p> <p>Only use parts recommended by Dyson; failure to do so could invalidate your guarantee.</p> <p>European conformity information</p> <p>A sample of this product has been tested and found to be in conformity with the following European Directives: 73/23/EEC Low voltage (safety) Directive, 93/68/EEC CE Marking Directive, 89/336/EEC EMC Directive.</p> <p>Product information</p> <p>Product Weight: 6,1kg Voltage: 230-240V Maximum power:1400W</p>
--------	--

FR/CH/BE	<p>Pour toute information, concernant votre Dyson, contacter le Service Consommateurs. Noter le numéro de série de votre aspirateur qui se trouve sous l'appareil.</p> <p>Important</p> <p>Si le câble d'alimentation de l'appareil est endommagé, débrancher immédiatement l'appareil de la prise secteur. Comme il est nécessaire d'utiliser des outils spéciaux et des services techniques spécialisés, le câble fourni ne doit être remplacé que par Dyson ou l'un de ses agents agréés, afin d'éviter tout problème.</p> <p>Vérifier que votre alimentation en courant électrique est la même que celle indiquée sur la plaque signalétique de l'aspirateur. L'appareil doit seulement être utilisé au courant nominal indiqué. Cet appareil n'est pas recommandé pour être utilisé, sans surveillance, par des jeunes enfants ou des personnes handicapées. Surveiller les jeunes enfants pour vous assurer qu'ils ne jouent pas avec l'appareil. Ne pas utiliser l'aspirateur si le câble, la prise ou l'appareil sont endommagés, si l'aspirateur est tombé ou vient d'être en contact avec de l'eau ou tout autre liquide. Dans ce cas, contacter le Service Consommateurs Dyson.</p> <p>Quand vous passez l'aspirateur, certains tapis peuvent provoquer de légères décharges d'électricité statique dans le collecteur. Ces décharges sont bénignes et sans aucun rapport avec l'alimentation électrique. Pour éviter cette gêne, ne pas mettre vos mains ou un objet dans le collecteur sauf si vous le videz ou le rincez.</p> <p>Cesser d'utiliser l'aspirateur si un des éléments est défectueux, absent ou endommagé.</p> <p>Merci de ne pas effectuer de réparations autres que celles décrites dans ce guide ou conseillées par le Service Consommateurs. Ne rien placer dans les ouvertures ou les parties mobiles de l'aspirateur. Utiliser uniquement des pièces de rechange recommandées par Dyson. La non-respect de cette consigne peut entraîner l'annulation de la garantie de votre appareil.</p>
DE/CH/A	<p>Un échantillon de ce produit a été testé et certifié conforme aux Directives Européennes suivantes : Directive (sécurité) Basse tension 73/23/CEE, modifiée par la Directive 93/68/CEE; Directive CEM 89/336/CEE.</p> <p>Caractéristiques techniques :</p> <p>Poids net: 6,1kg Voltage: 230-240V Puissance maximale:1400W</p>

DE/CH/A	<p>Wenn Sie Fragen zu Ihrem Dyson Staubsauger haben, rufen Sie unseren Kundendienst an und nennen Sie die Seriennummer Ihres Gerätes. Die Seriennummer finden Sie auf der Unterseite des Staubsaugers.</p> <p>Wichtig</p> <p>Überprüfen Sie, ob die örtliche Netzspannung den Angaben auf dem Typenschild entspricht. Das Gerät darf nur gemäß der Nennauslegung verwendet werden.</p> <p>Wenn das Netzkabel des Geräts beschädigt ist, ziehen Sie sofort den Stecker aus der Steckdose. Das Netzkabel darf nur von Dyson oder einer von Dyson beauftragten Werkstatt repariert werden, da hierfür Spezialwerkzeuge und besondere Reparaturverfahren notwendig sind.</p> <p>Kinder oder schwache Personen sollten das Gerät nur unter Aufsicht benutzen. Kinder sollten beaufsichtigt werden, damit sie nicht mit dem Gerät spielen.</p> <p>Verwenden Sie Ihren Staubsauger nicht, wenn Kabel oder Stecker beschädigt, der Staubsauger beschädigt, fallengelassen oder in Kontakt mit Wasser oder einer anderen Flüssigkeit gebracht wurde. Sollte dies der Fall sein, rufen Sie bitte den Dyson Kundendienst an.</p> <p>Verwenden Sie den Staubsauger nicht, wenn ein Teil davon defekt oder beschädigt zu sein scheint oder fehlt. Führen Sie nur die in dieser Bedienungsanleitung aufgeführten Wartungen am Staubsauger aus. Bringen Sie nichts in die Nähe oder in die Öffnungen sich bewegender Teile des Gerätes.</p> <p>Verwenden Sie nur Teile, die von Dyson hergestellt oder empfohlen werden, sonst können Sie Ihren Garantieanspruch verlieren. Bitte kein Wasser oder andere Flüssigkeiten aufsaugen. Nicht in Wasser eintauchen. Der Schlauch sollte regelmäßig untersucht und bei Beschädigung nicht benutzt werden.</p> <p>Hinweis: Bestimmte Teppichbeläge können eine schwache elektrostatische Aufladung im Auffangbehälter verursachen. Diese ist absolut ungefährlich und betrifft nicht die Stromzufuhr des Gerätes. Entleeren Sie den Behälter wie gewohnt und / oder spülen Sie ihn mit kaltem Wasser aus.</p> <p>Information zur EG-Konformitätserklärung:</p> <p>Ein Muster dieses Produkts wurde überprüft, und es wurde festgestellt, dass es die folgenden europäischen Richtlinien erfüllt: Richtlinie 73/23/EWG über elektrische Betriebsmittel zur Verwendung innerhalb bestimmter Spannungsgrenzen (Sicherheit), Richtlinie 93/68/EWG über CE-Kennzeichnung, Richtlinie 89/336/EWG über elektromagnetische Verträglichkeit.</p> <p>Produktinformation:</p> <p>Nettogewicht: 6,1kg Spannung: 230-240V Maximaleleistung:1400W.</p>
---------	--

NL/BE	<p>Als u een opmerking hebt over uw Dyson, bel dan de Dyson Helplijn met vermelding van het serienummer (dit vindt u onderaan de machine).</p> <p>Let op</p> <p>Controleer of uw stroomvoorziening overeenkomt met de op het typeplaatje vermelde sterkte. Het toestel mag alleen op de juiste sterkte worden gebruikt.</p> <p>Wanneer het snoer van het apparaat beschadigd is, haal dan onmiddellijk de stekker van het apparaat uit het stopcontact. De kabel mag enkel vervangen worden door Dyson Ltd. of hun vertegenwoordiger, dit om risico's te vermijden.</p> <p>Dit apparaat is niet bedoeld voor gebruik door kinderen zonder supervisie.</p> <p>Jonge kinderen moeten worden begeleid om ervoor te zorgen dat zij niet met het toestel spelen.</p> <p>De stofzuiger niet gebruiken als het snoer, de stekker of het toestel beschadigd is, u het toestel heeft laten vallen of als het toestel in aanraking is gekomen met water of andere vloeistoffen.</p> <p>Wanneer u stofzuigt, kan het stof uit sommige tapijten kleine statische ladingen genereren in de reservoirs. Deze ladingen zijn niet gevaarlijk en hebben niets te maken met de stroomtoevoer van de machine. Om dit effect te minimaliseren, plaats uw hand niet in de reservoirs voordat deze leeg en uitgespoeld zijn met koud water.</p> <p>De stofzuiger niet gebruiken als een onderdeel defect, verdwenen of beschadigd is.</p> <p>Voer geen andere onderhoudswerken uit aan de stofzuiger dan wat in deze handleiding staat beschreven en plaats niets in de openingen of in de bewegende delen van de machine.</p> <p>Gebruik alleen door Dyson aanbevolen onderdelen anders kan uw garantie vervallen.</p> <p>Europese conformiteitsinformatie</p> <p>Een exemplaar van dit product is getest en heeft bewezen te werken conform de volgende Europese Richtlijnen: 73/23/EEC</p> <p>Laagspannings-(veiligheids-)richtlijn, 93/68/EEC CE Merk Richtlijn, 89/336/EEC EMC Richtlijn.</p> <p>Productinformatie:</p> <p>Nettogewicht: 6,1kg Netspanning: 230-240V Maximaal vermogen: 1400W.</p>
-------	---

W przypadku pojawienia się wątpliwości prosimy zadzwonić do Serwisu Centralnego podając numer seryjny(znajdujący się pod spodem odkurzacza).

Ważne

Sprawdź ci czy napięcie w sieci jest zgodne z danymi na tabliczce znamionowej.

W przypadku uszkodzenia przewodu zasilania natychmiast wyłącz wtyczkę z gniazdką. Dla uniknięcia niebezpieczeństwa porażenia prądem, przewód musi zostać wymieniony tylko przez Dyson Ltd lub autoryzowanego agenta tej firmy.

Odkurzacz może być używany tylko przy zachowaniu nominalnych parametrów.

Dzieci i osoby niepełnosprawne nie powinny używać odkurzacza bez opieki.

Małym dzieciom nie wolno bawić się odkurzaczem.

W przypadku uszkodzenia przewodu elektrycznego, wtyczki, odkurzacza lub upuszczenia odkurzacza bądź jego kontaktu z wodą lub z innym płynem należy skontaktować się z Serwisem Centralnym.

Podczas odkurzania niektóre dywany mogą wytwarzać niewielkie ładunki elektrostatyczne w przezroczystym pojemniku. Są one zupełnie nieszkodliwe i nie związane z prądem z sieci.Aby zminimalizować to zjawisko, nie wkładaj ręki ani innych przedmiotów do pojemnika dopóki nie zostanie opróżniony lub umyty zimną wodą.

Nie używać odkurzacza, gdy wszystko wskazuje na to, że jakaś część jest wadliwa lub jej brak.

Nie przeprowadzać samodzielnie żadnych prac innych niż wymienione w instrukcji obsługi lub zaleconych przez Serwis Centralny. Nie wkładaj obcych przedmiotów do otworów lub ruchomych części odkurzacza.

Należy używać tylko części zalecanych przez firmę Dyson, odstępstwo od tej zasady spowoduje unieważnienie gwarancji.

<p>Zgodność z normami europejskimi:</p> <p>Wzór tego produktu został przebadany i oceniony jako zgodny z następującymi Dyrektywami Europejskimi:</p> <p>73/23/EEC Dyrektywa o niskim, napięciu (bezpieczeństwo),</p> <p>93/68/EEC Dyrektywa o oznaczeniu CE, 89/336/EEC Dyrektywa EMC.</p>

<p>GR</p> <p>An έχετε απορίες για τη Dyson σας, καλέστε τη γραμμή βοήθειας με τον αριθμό σειράς σας που θα το βρείτε κάτω από τη μηχανή σας.Βεβαιωθείτε ότι η παροχή ρεύματος ανταποκρίνεται με αυτό που φαίνεται στην ετικέτα και πρέπει να χρησιμοποιείται στην ίδια τάση.</p> <p>Δεν πρέπει να χρησιμοποιείται από παιδιά ή χωρίς επίβλεψη</p> <p>Νεαρά παιδιά, δεν πρέπει</p> <p>να παίζουn με τη συσκευή.</p> <p>Αν το καλώδιο τροφοδοσίας της συσκευής υποστεί ζημιά, αποσυνδέστε το αμέσως από την πρίζα. Το καλώδιο τροφοδοσίας πρέπει να αντικατασταθεί μόνον από τον αντιπρόσωπο.</p> <p>Μη χρησιμοποιείτε τη συσκευή όταν το σύρμα ή η πρίζα είναι χαλασμένα ή όταν η ίδια είναι χαλασμένη, σπασμένη ή έχει έλθει σε επαφή με το νερό ή οποιοδήποτε άλλο υγρό. Σ' αυτές τις περιπτώσεις καλέστε τη Γραμμή Βοήθειας. Όταν χρησιμοποιείται , μερικά χαλιά μπορεί να δημιουργήσουν στατικό ηλεκτρισμό στον κάλαθο.Είναι εντελώς ακίνδυνος και δεν έχει σχέση με την κύρια παροχή ρεύματος. Για να ελαχιστοποιήσετε οποιοδήποτε ενόχληση, μη βάζετε το χέρι σας ή άλλο αντικείμενο στον κάλαθο εκτός και αν τον έχετε αδειάσει και το πλύνετε με κρύο νερό.</p> <p>Μη χρησιμοποιείτε τη συσκευή αν οποιοδήποτε μέρος της εμφανίζονται χαλασμένα, ελλείποντα ή σπασμένα.</p> <p>Μην κάνετε οποιαδήποτε επιδιόρθωση στη μηχανή εκτός από ό,τι υποδεικνύεται σ'αυτό το εγχειρίδιο ή από τη γραμμή βοήθειας και μη βάζετε ό,τιδήποτε στις οπές ή στα κινούμενα μέρη της συσκευής.</p> <p>Χρησιμοποιείτε μόνο εξαρτήματα που συστήνονται από τη Dyson, διαφορετικά η εγγύηση δυνatόν να ακυρωθεί.</p> <p>Δείγμα της συσκευής έχει ελεχθεί και έχει βρεθεί να ανταποκρίνεται στις ακόλουθες Ευρωπαϊκές Οδηγίες:</p> <p>Directive, 93/68/EEC CE Marking Directive, 89/336/EEC EMC Directive.</p> <p>Product information</p> <p>Product Weight: 6,1kg Voltage: 230-240V Maximum power:1400W</p>
--

<p>CZ</p> <p>Máte-li dotazy t´kající se va%eho vysavače, zjiřtíte si jeho v´robní áislo (je na nálepce nalepené zespuu na vysavači)a zvolíte linku pomoci.</p> <p>Důležité.</p> <p>Zkontrolujte, zda parametry vaří elektrické síťe odpovídají rozsahu uvedeném na šitku vysavače.</p> <p>Jestliže je síťová řňůra pořkovená, odpojte ihned vysavač ze zásuvky. Přivodní kabel smí být vyměněn pouze společností Dyson, nebo jejimi partnery. Nikdy jej nevyměňujte sami.</p> <p>Tento vysavač není určen pro použití malými dětmi nebo jinými osobami se sníženou způsobilostí bez náležitého dohledu.</p> <p>Dohlížejte na děti, aby si s vysavačem nehráli.</p> <p>Nepoužívejte vysavač, jsou-li pořkoveny zástrčka, el. řňůra nebo vysavač přišel do styku s vodou nebo jinou kapalinou. V tomto případě kontaktujte Linku pomoci.</p> <p>Při vysávání může na nádobě na prach vzniknout elektrostatický náboj, který nijak nesouvisí s elektrickým napájením a je naprosto neškodný. Tento jev můžete omezit tak, že se nebudete dotýkat vnitřku nádoby, dokud jí nevyprázdníte a nevypláchnete studenou čistou vodou.Nepoužívejte vysavač, pokud se vám zdá, že je nekompletní nebo pořkovený.</p> <p>Provádějte pouze údržbu uvedenou v tomto návodu, nebo doporučenou obsluhou Linky pomoci. Nevkládejte jakékoliv předměty do otvorů, nebo pohyblivých částí vysavače.</p> <p>Používejte pouze přísluřství doporučené výrobcem. Na závady způsobené použitím jiného přísluřství se nevztahuje záruka.</p> <p>Shoda vlastností vysavače s požadavky na bezpečnost byla posouzena podle: 73/23/Elektrická zařízení nízkého napětí , 93/68/EEC CE Označování, 89/336/EEC Elektromagnetická kompatibilita.</p>
--

Technické parametry

Hmotnost: 6,1 kg Napětí: 230 V/50 Hz Max. příkon: 1400 W

<p>SI</p> <p>V kolikor imate kakršnokoli vprašanje v zvezi z vašim Dysonom, pokličite številko za pomoč in povejte serijsko številko aparata (najdete jo na spodnjem delu vašega aparata).</p> <p>Pomembno</p> <p>Preverite ali priklop ustreza normativom, navedenim na tipski pločči. Aparat priklopite le, kot je določeno.</p> <p>Če je priključni kabel poškodovan, sesalnik nemudoma izključite iz napetosti. Višič naj zamenja strokovnjak ali pooblaščen serviser Dysona.</p> <p>Pri uporabi nujno sledite navodilom.</p> <p>Aparata naj ne uporabljajo majhni otroci ali neuravnovešeni ljudje brez nadzora.</p> <p>Sesalnika ne uporabljajte, če sta vtič ali kabel poškodovana, če je aparat padel ali prišel v stik z vodo ali drugo tekočino. V kolikor pride do česa takega, se posvetujte s strokovnjakom.</p> <p>Med sesanjem določenih talnih oblog le te lahko povzročijo statično elektriko v posodi, ki je čisto neškodljiva, vendar pa v posodo ne polagajte roke ali mečite predmetov, dokler niste posode spraznili in je splaknili s hladno vodo.</p> <p>Aparata ne uporabljajte, v kolikor je kateri od delov pomanjkljiv, manjkajoč ali poškodovan.</p> <p>V sesalnik ne posegajte sami in ne vstavljajte ničesar v odprtine ali premične dele aparata.</p> <p>Uporabljajte samo originalne rezervne dele ali dele, ki jih priporoča Dyson, da ne bi s tem razveljavili garancije.</p>

Izjava o skladnosti
Ta izdelek je bil testiran in ustreza naslednjim evropskim direktivam: 73/23/EEC nizka voltaža, direktiva varnosti, 93/68/EEC CE direktiva označevanja in 89/336/EEC EMC direktiva.

<p>Podatki o artiklu:</p> <p>Teža: 6,1 kg, napetost 230 - 240V , moč 1400W</p>

<p>TR</p> <p>Dyson´ınız hakkında soracağınız birşey varsa Dyson yardım hattını arayınız ve seri numarasını belirtiniz (Makinenin alt kısmında yer alır)</p> <p>Önemli</p> <p>Cihazın ceryan kablosu hasarlı ise, derhal cihazın fişini çekiniz. Tehlikeden korunmak için ceryan kablosu Dyson Ltd. yada yetki verdiği kişilerce değiştirilmelidir.</p> <p>Makine özellikler etiketinde belirtilen voltaj aralığında kullanılmalıdır. Makine küçük çocukların ve kuvveti yerinde olmayan kişilerin gözetimsiz kullanımına uygun değildir.</p> <p>Çocukların makineyle oynamaları sağlanmalıdır. Makinenin ceryan kablosu hasarlıysa, biryerden düştüyse yada su veya başka sıvıyla temas ettiyse kullanılmamalıdır.</p> <p>Bu gibi durumlarda yardım hattı ile temasa geçiniz. Makine çıkarırken bazı halı tipleri şeffaf haznedne static elektrik oluşturabilir.</p> <p>Bunu minimum düzeye indirmek için şeffaf hazneyi boşaltıp soğuk suyla çalkalamadan içine el yada başka cisim sokmayınız.</p> <p>Herhangi bir parçası anızlı yada kırık yada üzerinde yaksa makineyi çalıştırmayınız. Bu kilavuzun gösterdiğinin yada yardım hattının söylediğinin dışında hiçbir bakım onarım yapmayın ve makinenin hareketli parçasına yada açılabilen bölümüne birşey takmayın.</p> <p>Sadece Dyson tarafından önerilen yedek parçayı kullanın, aksi halde garantiniz geçersiz sayılacaktır.</p> <p>Bu makinenin bir örneği test edilmiş ve aşağıdaki Avrupa kurallarına uygun çıkmıştır: 73/23/EEC Low voltage (safety) Directive, 93/68/EEC CE Marking Directive, 89/336/EEC EMC Directive.</p>
--

Ürün Bilgileri

Ağırlık: 6,1kg Voltaj: 230-240V Maximum motor gücü : 1400W

<p>UK</p> <p>Small details may vary from those shown.</p>
--

FR

Certains détails peuvent être légèrement différents de ceux présentés.

<p>DE</p> <p>Produktdetails können von den hier abgebildeten leicht abweichen.</p>

<p>NL</p> <p>Kleine details kunnen soms verschillen van wat is afgebeeld.</p>
--

<p>ES</p> <p>Algunos detalles pueden variar</p>
--

<p>IT</p> <p>Alcuni dettagli possono differire da quanto qui rappresentato.</p>
--

<p>PT</p> <p>Alguns detalhes podem variar.</p>

<p>DK</p> <p>Små detaljer kan variere fra det viste.</p>

<p>FI</p> <p>Pienet yksityiskohdat voivat erota esitetystä.</p>
--

<p>NO</p> <p>Små detaljer kan avvike fra de avbildede</p>
--

<p>S</p> <p>Smärre detaljer kan avvika från vad som visas här.</p>

<p>RU</p> <p>Мелкие детали могут отличаться от показанных на рисунке</p>

<p>PL</p> <p>Możliwe są niewielkie rozbieżności.</p>

<p>CZ</p> <p>Vyobrazení se může v detailech lišit od skutečnosti.</p>
--

<p>TR</p> <p>Küçük detaylar gösterilenden farklı olabilir.</p>

<p>GR</p> <p>Μικρές λεπτομέριες μπορεί να διαφέρουν από αυτές που φαίνονται.</p>

<p>SI</p> <p>V prikazanih detajlih lahko pride do odstopanj.</p>

<p>GR</p> <p>Μικρές λεπτομέριες μπορεί να διαφέρουν από αυτές που φαίνονται.</p>

<p>PL</p> <p>Możliwe są niewielkie rozbieżności.</p>

<p>CZ</p> <p>Vyobrazení se může v detailech lišit od skutečnosti.</p>
--

<p>TR</p> <p>Küçük detaylar gösterilenden farklı olabilir.</p>

<p>GR</p> <p>Μικρές λεπτομέριες μπορεί να διαφέρουν από αυτές που φαίνονται.</p>

<p>SI</p> <p>V prikazanih detajlih lahko pride do odstopanj.</p>

<p>GR</p> <p>Μικρές λεπτομέριες μπορεί να διαφέρουν από αυτές που φαίνονται.</p>

<p>SI</p> <p>V prikazanih detajlih lahko pride do odstopanj.</p>

<p>GR</p> <p>Μικρές λεπτομέριες μπορεί να διαφέρουν από αυτές που φαίνονται.</p>

<p>This product is protected by the following Intellectual Property Rights: Patent/Patent Application Nos:</p>
--

EP 0 636 338, AU 637 272, EP 0 489 565, EP 0 800 360, AU 697 029, EP 1 066 115, AU 755967, EP 1 083 819, AU 736948, EP 1 087 688, AU 736843, WO 01/74493, GB 0109403.6, GB 0109399.6, GB 0109391.3, GB 0109395.4, GB 0104675.4, GB 0126494.4, GB 0126496.9, GB 0126493.6, EP1365676, EP1380247, EP1268076, PCT/GB03/003658, PCT/GB03/004058, PCT/GB03/003928

Designs: GB 2099795, AU 2658/2001, BX 78619-00, CH 128166, DE 4 01 07 351.3, ES 152093, FR 01 4962, IT M2001O000597, NZ 401962.

Equivalent patents, registered designs and applications exist in other countries.
Equivalente patente, registriertes Design und Patentanmeldungen bestehen auch in anderen Ländern.
Des brevets équivalents, ainsi que des designs et des applications déposés, existent dans d'autres pays.



UK	Do not pull on the cable.	Do not use near naked flame.	Do not use near heat sources.	Do not run over the cable.	Do not pick up water or liquids.	Do not pick up burning objects.	Do not use above you on the stairs.	Do not put your hands near the brushbar when the cleaner is in use.
FR	Ne pas tirer sur le câble.	Ne pas utiliser l'aspirateur à proximité d'une flamme ou d'un feu de cheminée.	Ne pas laisser l'aspirateur à proximité d'une source de chaleur.	Eviter de rouler sur le câble.	Ne pas aspirer d'eau ou tout autre liquide.	Ne pas aspirer de substances inflammables, combustibles, cendres chaudes, ou d'objets brûlant.	Pour aspirer les escaliers, ne jamais placer l'aspirateur sur une marche supérieure à vous.	Ne pas mettre les mains sous la brosse quand l'aspirateur est en marche.
DE	Ziehen Sie nicht am Kabel.	Vermeiden Sie es, den Staubsauger in der Nähe von offenem Feuer zu benutzen.	Verwenden Sie den Staubsauger nicht in der Nähe von Hitzequellen.	Fahren Sie nicht über das Kabel.	Saugen Sie kein Wasser oder andere Flüssigkeiten auf.	Verwenden Sie das Gerät nicht zum Aufsaugen von brennbaren Substanzen.	Halten Sie sich beim Treppensaugen nicht unterhalb des Geräts auf.	Achten Sie darauf, dass Hände nicht in die Nähe der Bürstenwalze geraten.
NL	Trek niet aan de kabel.	Gebruik de stofzuiger nooit in de buurt van open vuur.	Het toestel nooit in de buurt van een hittebron plaatsen.	Rijd niet over het snoer heen.	Niet gebruiken om water of andere vloeibare stoffen op te nemen.	Nooit brandende voorwerpen opzuigen.	Plaats de machine steeds beneden u als u op de trap werkt.	Houdt uw handen uit de buurt van de borstel wanneer de stofzuiger in gebruik is.
ES	No tire del cable.	No usar cerca de llamas.	No usar cerca de fuentes de calor.	No pasar por encima del cable.	No recoger agua o líquidos.	No recoger objetos calientes.	No usar por encima de usted en escaleras.	No acerque las manos al cepillo mientras está utilizándose.
IT	Non tirare il cavo.	Non usare vicino a fiamme libere.	Non usare vicino a fonti di calore.	Non passare sopra al cavo.	Non aspirare acqua o liquidi.	Non aspirare oggetti incandescenti.	Non usare sopra di sé sulle scale.	Non mettere le mani vicino alla turbospazzola quando questa è in funzione.
PT	Não puxe do cabo.	Não usar perto de chamas.	Não usar perto de fontes de calor.	Não passar por cima do cabo.	Não aspirar água ou líquidos.	Não aspirar objectos quentes.	Não usar por cima de si em escadas.	Não aproxime as mãos á escova enquanto está a utilizá-la.
DK	Træk ikke i ledningen.	Anvend ikke apparatet i nærheden af åben ild.	Anvend ikke apparatet i nærheden af varmekilder.	Kør ikke over ledningen.	Anvend ikke apparatet til opsamlng af vand eller anden væske.	Anvend ikke apparatet til opsamlng af nogen form for brændende objekter.	Anvend ikke apparatet over dig selv på trapperne.	Anbring ikke hænderne under børstestangen under brug.
FI	Älä vedä johdosta.	Älä käyttää avotulen läheisyydessä.	Älä käyttää lämmönlähteiden läheisyydessä.	Älä aja johdon yli.	Älä imuroi nesteitä.	Älä imuroi polttavia esineitä.	Älä pidä imuria yläpuolellasi portaita imuroitaessa.	Älä laita käsiasi harjaksien lähelle imuroinnin aikana.
NO	Ikke trekk i ledningen.	Ikke bruk i nærheten av åpen flamme.	Ikke bruk i nærheten av varmekilder.	Ikke kjør over ledningen.	Ikke plukk opp vann eller væsker.	Ikke plukk opp varme gjenstander.	Ikke bruk over deg i trapper.	Ikke plasser hendene i nærheten av børsten når denne er i bruk.
S	Dra inte i sladden.	Använd inte dammsugaren nära öppen eld.	Använd inte dammsugaren nära varmekällor.	Kör inte över sladden.	Sug inte upp vatten eller andra vätskor.	Sug inte upp glödande föremål.	Ställ inte dammsugaren över dig i trappor.	Ha inte händerna nära borsten när den används.
RU	Не тяните прибор за шнур.	Не эксплуатируйте прибор возле открытого огня.	Не эксплуатируйте прибор возле источников тепла.	Не перегибайте шнур прибора.	Избегайте попадания жидкости внутрь прибора.	Не производите уборку горящих предметов.	Во время уборки лестницы прибор должен находиться на более низком уровне.	Не подставляйте руки под турбощетку во время эксплуатации прибора.
PL	Nie ciągnąć za przewód elektryczny.	Nie używać w pobliżu otwartego ognia.	Nie pozostawiać w pobliżu źródeł ciepła.	Nie przejeżdżać przez przewód elektryczny.	Nie używać do zbierania wody lub innych płynów.	Nie używać do zbierania płonących przedmiotów.	Odkurzacz nie może znajdować się podczas pracy powyżej użytkownika np. na schodach.	Nie zbliżać rąk do szczotki obrotowej, kiedy jest ona w użyciu.
CZ	Nepřemísťujte vysavač táháním za síťovú šnúru.	Nepoužívejte vysavač v blízkosti otevřeného ohně.	Nepoužívejte vysavač v blízkosti zdroje tepla.	Nepřejíždějte vysavačem síťovou šňúru.	Nevysávejte vodu ani jiné tekutiny.	Nevysávejte hořící ani žhavé předměty.	Při vysávání schodů mějte vysavač vždy pod sebou.	Nedotýkejte se rotačního kartáče v provozu.
TR	Kabloyu çektiirmeyin.	Açık alev yakınında kullanmayın.	Isı kaynağı yakınında kullanmayın.	Kabloyu ezmeyin.	Su veya sıvıları çekmeyin.	Yanan nesnelere çekmeyin.	Merdivenlerde sizden yukarıda olacak şekilde kullanmayın.	Fırça çubuğu kullanımda iken ellerinizi yakınına getirmeyin.
GR	Μη τραβάτε το καλώδιο.	Μη τη χρησιμοποιείτε κοντά σε φλόγα.	Μη τη χρησιμοποιείτε κοντά σε εστία θερμότητας.	Μη γρέχετε πάνω από το καλώδιο.	Μη μαζεύετε νερό ή υγρά.	Μη μαζεύετε καίόμενα αντικείμενα.	Μη τη χρησιμοποιείτε από πάνω σας σε σκαλιά.	Μη βάλετε τα χέρια σας κοντά στο brushbar όταν είναι σε χρήση.
SI	Ne vlecite za električni kabel.	Sesalnika ne uporabljajte v bližini odprtega ognja.	Sesalnika ne uporabljajte v bližini toplotnih virov.	Ne vozite čez električni kabel.	Ne uporabljajte sesalnika za sesanje vode oz. tekočin.	Sesalnika ne uporabljajte za sesanje kakršnihkoli tlečih ali gorečih predmetov.	Ko sesate stopnice, imejte sesalnik vedno na nižji stopnici, za seboj.	Med delovanjem aparata ne dajajte rok v bližino krtače.

www.dyson.com