

dyson baby

DC
22

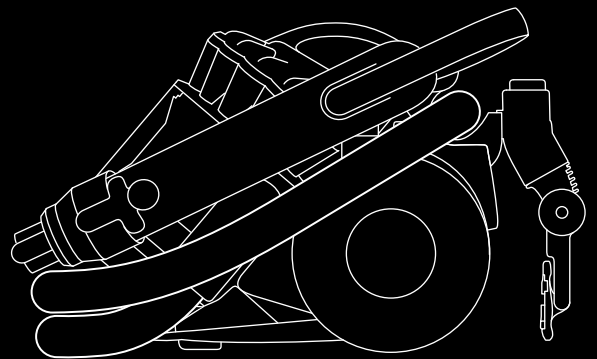

GB

GENERAL SAFETY INSTRUCTIONS

READ ALL INSTRUCTIONS BEFORE USING THIS VACUUM CLEANER

When using an electrical appliance, basic precautions should always be followed, including the following:

WARNING

TO REDUCE THE RISK OF FIRE, ELECTRIC SHOCK OR INJURY:

- 1 This machine is for domestic use only. Do not use outdoors or on wet surfaces.
- 2 Do not handle plug or appliance with wet hands.
- 3 Do not use with damaged cable or plug. If the supply cable is damaged, it must be replaced by Dyson Ltd, our service agent or similarly qualified persons in order to avoid a hazard.
- 4 If the vacuum cleaner is not functioning properly, has been dropped, damaged, left outdoors, or immersed in liquid, do not use, contact the Dyson Helpline.
- 5 Do not use the cleaner if any parts appear to be faulty, missing or damaged.
- 6 Ensure all parts including cyclone are securely attached before use or carrying the machine.
- 7 This appliance is not intended for use by persons (including children) with reduced physical, sensory or mental capabilities, or lack of experience and knowledge, unless they have been given supervision or instruction concerning use of the appliance by a person responsible for their safety. Children should be supervised to ensure that they do not play with the appliance.
- 8 Do not leave appliance when plugged in. Unplug from outlet when not in use, and before performing user maintenance, connecting or disconnecting the hose or changing accessories.
- 9 Store the machine indoors. Put the vacuum cleaner away after use with the cable recoiled safely, to prevent tripping hazards.
- 10 If the machine overheats it will cut-out, it must be switched off, unplugged and allowed to cool down before attempting to check filters or for blockages.
- 11 Do not unplug by pulling on cable. To unplug, grasp the plug, not the cable.
- 12 Do not pull or carry by cable, use cable as a handle, close a door on cable, or pull cable around sharp edges or corners. Do not run appliance over cable. Keep cable away from heated surfaces.
- 13 The use of an extension cable is not recommended.
- 14 Keep hair, loose clothing, fingers, and all parts of body away from openings and moving parts, such as the brushbar.
- 15 Do not put any object into openings. Do not use with any opening blocked.
- 16 Take extra care when vacuuming on stairs; do not work with the vacuum cleaner above you on the stairs.
- 17 Keep the vacuum cleaner on the floor. Do not put the vacuum cleaner on chairs, tables etc.
- 18 Do not shake the machine or press the cyclone release button while carrying the machine.
- 19 Do not use to pick up flammable or combustible liquids, such as petrol, or use in areas where they may be present.
- 20 Do not pick up anything that is burning or smoking, such as cigarettes, matches, or hot ashes.
- 21 Check to ensure your electricity supply corresponds to that shown on the rating plate. The vacuum cleaner must only be used as rated.
- 22 Use only as described in this manual. Use only Dyson recommended attachments.
- 23 Do not use without clear bin™ and filters in place.
- 24 Do not lubricate any parts, or carry out any maintenance or repair work other than that shown in this manual, or as advised by the Dyson Helpline.

FR

CONSIGNES DE SECURITE GENERALES

LIRE ATTENTIVEMENT TOUTES LES INSTRUCTIONS AVANT D'UTILISER CET ASPIRATEUR

Lors de l'utilisation d'un appareil électrique, il convient de respecter certaines précautions, notamment les suivantes :

ATTENTION

POUR EVITER TOUT RISQUE DE FEU, DE DECHARGE ELECTRIQUE OU DE BLESSURE :

- 1 Cet appareil est destiné à un usage domestique exclusivement. Ne pas utiliser à l'extérieur ou sur des surfaces mouillées.
- 2 Ne pas toucher la prise électrique ou l'appareil avec des mains humides.
- 3 Ne pas utiliser si le cordon ou la prise sont endommagés. Si le cordon fourni est endommagé, il doit être remplacé par Dyson Ltd, notre agent de service ou toute personne agréée afin d'éviter tout dommage.
- 4 Si l'aspirateur ne fonctionne pas correctement, s'il est tombé, endommagé, s'il a été laissé dehors ou immergé dans un liquide, ne pas l'utiliser, contacter l'Assistance téléphonique Dyson.
- 5 Ne pas utiliser l'aspirateur si une pièce est manquante, défectueuse ou abîmée.
- 6 S'assurer que toutes les pièces, y compris les collecteur transparent™, sont bien attachées avant d'utiliser ou transporter l'appareil.
- 7 Cet appareil n'est pas conçu pour être utilisé par des personnes (enfants compris) handicapées physiques, sensorielles ou mentales ou qui manquent d'expérience ou de connaissances, à moins d'être supervisées ou de recevoir des instructions sur l'utilisation de l'appareil de la part des personnes responsables de leur sécurité. Il convient de surveiller les enfants pour s'assurer qu'ils ne jouent pas avec l'appareil.
- 8 Ne pas abandonner l'appareil lorsqu'il est branché. Débrancher l'appareil de la prise lorsqu'il n'est pas utilisé, avant son entretien, avant de retirer ou replacer le flexible ou de changer d'accessoire.
- 9 Ranger l'appareil à l'intérieur de la maison. Ranger l'aspirateur après utilisation avec le cordon enroulé convenablement, afin d'éviter de trébucher.
- 10 En cas de surchauffe, l'appareil s'arrête automatiquement. Il convient alors de l'éteindre, de le débrancher et de le laisser refroidir avant de vérifier les filtres et les éventuels blocages.
- 11 Ne pas débrancher en tirant sur le cordon d'alimentation. Pour débrancher, se saisir de la prise, pas du cordon.
- 12 Ne pas tirer ni porter par le câble d'alimentation ; ne pas utiliser le cordon comme poignée ; ne pas fermer une porte sur le cordon ou le tirer autour des coins acérés. Ne pas faire rouler l'appareil sur le cordon. Maintenir le cordon à distance des surfaces chauffées.
- 13 L'utilisation d'une rallonge n'est pas recommandée.
- 14 Eloigner les cheveux, les vêtements amples, les doigts et toutes les parties du corps des ouvertures et des pièces mobiles de l'appareil, notamment la brosse rotative.
- 15 Ne pas mettre d'objets dans les ouvertures de l'appareil. Ne pas utiliser l'appareil en cas de blocage d'une ouverture.
- 16 Prudence dans les escaliers. Ne pas travailler avec l'aspirateur au-dessus de soi dans les escaliers.
- 17 Garder l'aspirateur posé sur le sol. Ne pas poser l'aspirateur sur des tables, des chaises, etc.
- 18 Ne pas secouer l'appareil ou appuyer sur le bouton de libération du cyclone en transportant l'aspirateur.
- 19 Ne pas utiliser pour aspirer des liquides inflammables ou combustibles comme l'essence, ou dans des endroits où un liquide de ce type pourrait être présent.
- 20 Ne rien aspirer qui brûle ou qui fume, comme des cigarettes, des allumettes ou des cendres incandescentes.
- 21 Vérifier que votre alimentation électrique correspond à celle indiquée sur la plaque signalétique de l'aspirateur. L'appareil doit être utilisé comme indiqué.
- 22 Utiliser l'appareil uniquement comme indiqué dans ce manuel. N'utiliser qu'avec les accessoires et pièces détachées recommandées par Dyson.
- 23 Ne pas utiliser sans le collecteur transparent™ et les filtres bien en place.
- 24 Ne pas lubrifier des pièces ou procéder à des opérations d'entretien ou de réparation autres que celles décrites dans ce manuel ou conseillées par l'Assistance téléphonique Dyson.

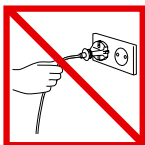

GB Do not pull on the cable.



Do not store near heat sources.



Do not use near naked flame.

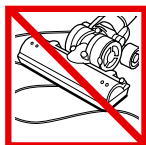

Do not run over the cable.



Do not pick up water or liquids.



Do not pick up burning objects.



Do not use above you on the stairs.



Do not put hands near the brushbar when the machine is in use.

FR Ne pas tirer sur le cordon.

Ne pas ranger près d'une source de chaleur.

Ne pas utiliser à proximité d'une flamme.

Ne pas faire rouler l'appareil sur le cordon.

Ne pas aspirer d'eau ou tout autre liquide.

Ne pas aspirer d'objets en combustion.

Ne pas placer l'aspirateur au-dessus de vous dans les escaliers.

Ne pas mettre vos mains près de la brosse rotative quand l'aspirateur est en marche.

DE

ALLGEMEINE SICHERHEITSHINWEISE

LESEN SIE VOR DEM GEBRAUCH DES STAUBSAUGERS ALLE ANWEISUNGEN

Bei der Verwendung von elektrischen Geräten müssen einige grundlegende Sicherheitsanweisungen beachtet werden, darunter:

ACHTUNG

ZUR VERRINGERUNG DES RISIKOS VON BRAND, STROMSCHLAG ODER VERLETZUNGEN:

- 1 Dieses Gerät ist ausschließlich für den privaten Hausgebrauch bestimmt. Nicht im Freien oder auf feuchten Oberflächen benutzen.
- 2 Vermeiden Sie, Kabel und Gerät mit nassen Händen anzufassen.
- 3 Verwenden Sie Ihren Staubsauger nicht, wenn Kabel oder Stecker beschädigt sind. Kabel bzw. Stecker dürfen nur von Dyson oder einer von Dyson beauftragten Werkstatt repariert werden, um eine Gefährdung von Personen auszuschließen.
- 4 Wenn das Gerät nicht richtig funktioniert, fallen gelassen wurde, beschädigt ist, im Freien stehen gelassen oder in Flüssigkeit getaucht wurde, kontaktieren Sie bitte den Dyson Kundendienst.
- 5 Verwenden Sie den Staubsauger nicht, wenn ein Teil davon defekt oder beschädigt zu sein scheint oder fehlt.
- 6 Achten Sie darauf, dass alle Teile, einschließlich des Behälters und des Filters, korrekt am Gerät angebracht sind, bevor sie es benutzen oder tragen.
- 7 Dieses Gerät sollte nicht von Personen (Kinder eingeschlossen) mit eingeschränkten physischen, sensorischen oder motorischen Fähigkeiten bzw. unzureichenden Erfahrungen und Kenntnissen benutzt werden. In diesen Fällen sollte eine Einweisung bzw. Aufsicht durch eine Person erfolgen, die für die Sicherheit verantwortlich ist. Das Gerät ist kein Spielzeug. Hohe Aufmerksamkeit ist gefordert, wenn das Gerät von Kindern oder in deren Nähe genutzt wird.
- 8 Lassen Sie das Gerät nicht unbeaufsichtigt, wenn der Netzstecker eingesteckt ist. Ziehen Sie den Netzstecker, wenn das Gerät nicht in Gebrauch ist, vor der Wartung, bei Anbringen oder Entfernen des Schlauchs oder beim Wechseln des Zubehörs.
- 9 Das Gerät ist mit einem Überhitzungsschutz ausgestattet. Sollte das Gerät zu heiß werden, schaltet es sich automatisch ab. Ziehen Sie den Netzstecker und lassen Sie das Gerät abkühlen, bevor Sie die Filter prüfen oder nach Blockierungen suchen.
- 10 Bewahren Sie das Gerät im Haus auf. Um Stolperunfälle zu vermeiden, verstauen Sie den Staubsauger nach Gebrauch mit vollständig aufgewickelmtem Kabel.
- 11 Schalten Sie alle Bedienelemente ab, bevor Sie den Netzstecker ziehen.
- 12 Entfernen Sie den Netzstecker nicht, indem Sie am Kabel ziehen. Um den Netzstecker zu ziehen, umfassen Sie den Stecker und nicht das Kabel.
- 13 Ziehen oder tragen Sie Ihr Gerät nicht am Kabel; benutzen Sie das Kabel nicht als Tragegriff; klemmen Sie das Kabel nicht zwischen Türen ein oder ziehen es um scharfe Kanten und Ecken. Fahren Sie nicht mit dem Staubsauger über das Kabel. Halten Sie das Kabel von heißen Oberflächen und offenem Feuer fern.
- 14 Das Verwenden eines Verlängerungskabels wird nicht empfohlen.
- 15 Achten Sie darauf, dass Haare, lose Kleidung, Finger und sonstige Körperteile nicht in die Nähe von Öffnungen oder beweglichen Teilen gelangen, wie z.B. der Bürstwalze.
- 16 Stecken Sie keine Gegenstände in Öffnungen des Geräts. Benutzen Sie das Gerät nicht, wenn eine Öffnung blockiert ist.
- 17 Achten Sie beim Treppensaugen darauf, dass Sie sich nicht unterhalb des Geräts aufhalten.
- 18 Lassen Sie den Sauger auf dem Boden stehen. Stellen Sie das Gerät nicht auf Stühle, Tische etc.
- 19 Das Gerät nicht schütteln. Nicht die Behälterverriegelung betätigen, während Sie das Gerät tragen.
- 20 Saugen Sie keine entflammbaren oder leicht entzündbaren Flüssigkeiten, wie z.B. Benzin, auf und benutzen Sie das Gerät nicht in Umgebungen, in denen diese auftreten können. Verwenden Sie das Gerät nicht zum Aufsaugen von brennbaren oder rauchenden Substanzen, wie z.B. Zigaretten, Streichhölzern oder heißer Asche.
- 21 Überprüfen Sie, ob die örtliche Netzspannung den Angaben auf dem Typenschild entspricht. Das Gerät darf nur gemäß der Nennauslegung verwendet werden.
- 22 Benutzen Sie den Staubsauger ausschließlich gemäß dieser Bedienungsanleitung und verwenden Sie nur von Dyson empfohlene Zubehörteile.
- 23 Verwenden Sie das Gerät nicht ohne Auffangbehälter und Filter
- 24 Fetten Sie keine Teile ein und führen Sie keine anderen Instandhaltungsarbeiten oder Reparaturen, als die in der Gebrauchsanweisung genannten oder vom Dyson Kundendienst empfohlenen Arbeiten durch.

NL

ALGEMENE VEILIGHEIDSLINSTRUCTIES

LEES ALLE INSTRUCTIES VOOR U DEZE STOFZUIGER GEBRUIKT

Bij het gebruik van elektrische apparaten dient u altijd basisvoorzorgsmaatregelen in acht te nemen, zoals:

WAARSCHUWING

OM HET RISICO VAN BRAND, ELEKTRISCHE SCHOKKEN EN VERWONDINGEN TE VERKLEINEN:

- 1 Dit apparaat is uitsluitend bedoeld voor huishoudelijk gebruik. Gebruik de stofzuiger niet buitenshuis of op natte oppervlakken.
- 2 Raak de stekker of het apparaat niet aan met natte handen.
- 3 Gebruik de stofzuiger niet als de kabel of de stekker is beschadigd. Wanneer de toevoerkabel is beschadigd, moet deze worden vervangen door Dyson, onze reparatieservice of andere gelijkwaardig gekwalificeerde personen om gevaar te vermijden.
- 4 Gebruik de stofzuiger niet als hij niet goed werkt, is gevallen of beschadigd, buitenshuis heeft gestaan of in vloeistof is ondergedompeld. Neem contact op met de Dyson Helpline.
- 5 Gebruik de stofzuiger niet als een onderdeel defect, vervangen of beschadigd is.
- 6 Controleer of alle onderdelen, inclusief doorzichtig stofreservoirTM, goed zijn bevestigd voordat u het apparaat gebruikt of draagt.
- 7 Dit apparaat is niet bedoeld voor gebruik door personen (inclusief kinderen) met beperkte fysieke, zintuiglijke of mentale bekwaamheid, of gebrek aan ervaring en kennis, tenzij iemand die verantwoordelijk is voor hun veiligheid hen begeleidt of instrueert. Laat kinderen het apparaat niet als speelgoed gebruiken.
- 8 Haal altijd de stekker uit het stopcontact als u bij het apparaat weggaat. Haal de stekker uit het stopcontact als u het apparaat niet gebruikt en voordat u onderhoud uitvoert, de slang bevestigt of verwijdert of accessoires verwisselt.
- 9 Bewaar het apparaat binnenshuis. Berg het apparaat na gebruik op met de kabel volledig opgewikkeld om struikelgevaar te vermijden.
- 10 Wanneer de stofzuiger oververhit raakt, wordt het apparaat automatisch uitgeschakeld. Zet het apparaat uit, haal de stekker uit het stopcontact en laat het afkoelen. Controleer vervolgens de filters op verstoppingen.
- 11 Haal de stekker niet uit het stopcontact door aan de kabel te trekken. Trek aan de stekker, niet aan de kabel.
- 12 Trek niet aan de kabel en gebruik de kabel niet als handvat. Sluit geen deuren als de kabel ertussen zit. Trek de kabel niet om scherpe hoeken of randen. Rijdt niet over de kabel heen. Houd de kabel uit de buurt van verwarmde oppervlaktes.
- 13 Het gebruik van een verlengkabel wordt niet aanbevolen.
- 14 Houd uw haar, losse kleding, vingers en andere lichaamsdelen weg van de openingen van de machine en van de bewegende onderdelen, zoals de roterende borstel.
- 15 Steek geen voorwerpen in de openingen van het apparaat. Niet gebruiken wanneer de openingen zijn geblokkeerd.
- 16 Let goed op bij het stofzuigen van trappen; werk niet met de stofzuiger boven u op de trap.
- 17 Houd de stofzuiger op de vloer. Plaats de stofzuiger niet op een tafel, stoel, enzovoort.
- 18 Schud de stofzuiger nooit. Druk nooit op het knopje voor het loslaten van de cycloon wanneer u de stofzuiger draagt.
- 19 Gebruik de stofzuiger nooit om ontvlambare of brandbare vloeistoffen zoals benzine op te zuigen of in omgevingen waar deze stoffen aanwezig kunnen zijn.
- 20 Zuig nooit brandende voorwerpen op, zoals sigaretten, lucifers of brandend as.
- 21 Controleer of uw stroomvoorziening overeenkomt met de op het typeplaatje vermelde gegevens. Gebruik de stofzuiger uitsluitend conform de aangegeven specificaties.
- 22 Gebruik de stofzuiger uitsluitend zoals beschreven in deze gebruiksaanwijzing. Gebruik alleen de door Dyson aanbevolen accessoires.
- 23 Niet gebruiken zonder dat het doorzichtig stofreservoirTM en de filters zijn geplaatst.
- 24 Smeer geen onderdelen en voer geen onderhoud of reparatiewerk uit anders dan hetgeen in deze handleiding wordt toegelicht of door de Dyson Helpline wordt geadviseerd.

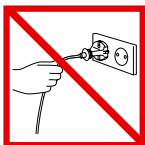

DE Ziehen Sie nicht am Kabel.



DE Bewahren Sie das Gerät nicht in der Nähe von Hitzequellen auf.



DE Vermeiden Sie es, den Staubsauger in der Nähe von offenem Feuer zu benutzen.

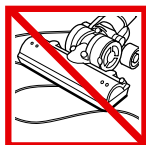

DE Fahren Sie nicht über das Kabel.



DE Saugen Sie kein Wasser oder andere Flüssigkeiten auf.



DE Verwenden Sie das Gerät nicht zum Aufsaugen von brennbaren Substanzen.

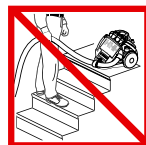

DE Halten Sie sich beim Treppensaugen nicht unterhalb des Geräts auf.



DE Achten Sie darauf, dass Hände nicht in die Nähe der Bürstwalze geraten.

NL Trek niet aan het snoer.

NL Het toestel nooit in de buurt van een hittebron plaatsen.

NL Gebruik de stofzuiger nooit in de buurt van open vuur.

NL Rijdt niet over het snoer heen.

NL Niet gebruiken om water, andere vloeibare stoffen of bouwstof op te zuigen.

NL Nooit brandende voorwerpen opzuigen.

NL Plaats de machine altijd beneden u als u op de trap werkt.

NL Houd uw handen uit de buurt van de borstel wanneer de stofzuiger in gebruik is.

ES

INSTRUCCIONES DE SEGURIDAD

LEA TODAS LAS INSTRUCCIONES ANTES DE UTILIZAR LA ASPIRADORA

Al utilizar un electrodoméstico se deben seguir unas precauciones básicas, incluyendo lo siguiente:

AVISO

PARA REDUCIR EL RIESGO DE INCENDIO, DESCARGA ELÉCTRICA O LESIÓN:

- 1 Esta máquina está diseñada para uso doméstico exclusivamente. No la utilice en el exterior o sobre superficies mojadas.
- 2 No manipule el enchufe o la máquina con las manos mojadas.
- 3 No la utilice si el cable o el enchufe están dañados. Si el cable de alimentación está dañado, debe ser sustituido por el servicio técnico de Dyson Spain S.L.U., un agente autorizado u otra persona igualmente cualificada a fin de evitar daños personales.
- 4 Si la aspiradora no funciona adecuadamente, se ha caído, está dañada, mojada o se ha dejado al aire libre, no la utilice, y contacte con la línea de servicio al cliente de Dyson de inmediato.
- 5 No use la aspiradora si falta alguna pieza o parece defectuosa, o dañada.
- 6 Asegúrese de que todas las piezas, incluido el cubo transparente™, están firmemente colocadas antes de usar o transportar la máquina.
- 7 Este electrodoméstico no deben usarlo personas (incluyendo niños) con una discapacidad física, sensorial o mental, o personas que carecen del suficiente conocimiento y experiencia, salvo que hayan recibido la supervisión o instrucción necesaria relativa al uso de la máquina por parte de una persona responsable de su seguridad. Se debe supervisar a los niños para asegurarse de que no juegan con la máquina.
- 8 No deje la aspiradora desatendida si está enchufada. Desenchúfela cuando no la esté utilizando, vaya a realizar cualquier tipo de mantenimiento, conecte/desconecte la manguera o cambie los accesorios.
- 9 Guarde la máquina en un lugar cerrado y recoja el cable después de su uso para evitar posibles accidentes.
- 10 Si la máquina se recalienta, se apagará automáticamente. Debe apretar el botón de encendido/apagado, desenchufarla y dejar que se enfríe antes de comprobar los filtros o posibles bloqueos.
- 11 Para desenchufar, tire del enchufe de la máquina, no del cable.
- 12 No tire o coja la máquina por el cable. No cierre una puerta si está el cable por medio. No tire del cable si roza superficies afiladas o esquinas. Procure que la aspiradora no pase por encima del cable. Mantenga el cable alejado de superficies calientes.
- 13 No es recomendable el uso de un cable alargador.
- 14 Evite que el pelo, la ropa, los dedos o cualquier otra parte del cuerpo entren en contacto con las aberturas o las piezas móviles como el cepillo.
- 15 No introduzca ningún objeto en las aberturas de la máquina. No utilice la aspiradora si alguna abertura estuviera bloqueada.
- 16 Tenga mucho cuidado al utilizar la aspiradora en las escaleras. Nunca coloque la máquina en un nivel superior a usted.
- 17 La aspiradora debe estar siempre en el suelo. No la coloque sobre sillas, mesas, etc.
- 18 No sacuda la máquina o apriete el botón para soltar el ciclón mientras la transporta.
- 19 No la utilice para aspirar líquidos inflamables o combustibles, como la gasolina, o en zonas donde se pueden encontrar dichos líquidos.
- 20 No aspire nada que esté en llamas o desprenda humo, como por ejemplo: cigarrillos, cerillas, o cenizas incandescentes.
- 21 Compruebe que la corriente de su enchufe corresponde con la de la placa de datos de servicio que aparece en el cargador. Sólo se debe utilizar la aspiradora con la corriente indicada.
- 22 Use el producto como se le indica en este manual. Utilice solamente los accesorios y piezas recomendadas por Dyson.
- 23 No utilice la aspiradora sin el cubo transparente™ o los filtros debidamente colocados.
- 24 No lubrique ninguna pieza de la máquina, o lleve a cabo ningún tipo de mantenimiento o reparación que no se indique en este manual o le haya aconsejado la línea de servicio al cliente de Dyson.

IT

ISTRUZIONI GENERALI DI SICUREZZA

LEGGERE TUTTE LE ISTRUZIONI PRIMA DI USARE L'ASPIRAPOLVERE

Quando si usa un apparecchio elettrico bisogna sempre seguire le indicazioni di sicurezza, incluso quanto segue:

ATTENZIONE

PER RIDURRE IL RISCHIO DI INCENDI, SCARICHE ELETTRICHE O INFORTUNI:

- 1 Questo apparecchio è solo per uso domestico. Non usare all'esterno o su superfici umide.
- 2 Non toccare la spina o l'apparecchio con le mani bagnate.
- 3 Non usare l'apparecchio se il cavo di alimentazione è danneggiato. Il cavo di alimentazione danneggiato deve essere sostituito solo da Dyson o da personale autorizzato.
- 4 Non usare l'aspirapolvere se non funziona bene, se è caduto, danneggiato, lasciato all'esterno, se è venuto in contatto con acqua o altri liquidi. In questi casi contattare il servizio clienti Dyson.
- 5 Non usare l'aspirapolvere se qualche parte appare difettosa, danneggiata o mancante.
- 6 Assicurarsi che tutti i pezzi dell'aspirapolvere, incluso il contenitore trasparente™, siano ben fissi prima di usare o trasportare l'apparecchio.
- 7 L'apparecchio non deve essere usato da persone con ridotte capacità fisiche, motorie o mentali, da bambini né da persone che non possiedono l'esperienza e le conoscenze necessarie senza supervisione e senza che siano state fornite loro le necessarie istruzioni per l'uso da parte di una persona responsabile della loro sicurezza. I bambini devono essere supervisionati per evitare che giochino con l'apparecchio.
- 8 Non lasciare incustodito l'apparecchio con la spina inserita. Staccare la spina quando l'apparecchio non viene utilizzato e ogni volta che si esegue la manutenzione dell'apparecchio, si collega o scollega il tubo flessibile o si sostituiscono gli accessori.
- 9 Riporre l'apparecchio all'interno. Riporre l'aspirapolvere immediatamente dopo l'uso riavvolgendo accuratamente il cavo per evitare il rischio di inciampare.
- 10 Se l'apparecchio si surriscalda, si blocca. Spegnerlo l'aspirapolvere, staccare la spina e lasciarlo raffreddare prima di controllare i filtri o verificare la presenza di ostruzioni.
- 11 Non staccare la spina tirando il cavo. Per eseguire questa operazione, afferrare la spina, non il cavo.
- 12 Non tirare il cavo; non usare il cavo come maniglia; non chiudere la porta sopra il cavo e non strofinare il cavo contro spigoli o angoli appuntiti. Non passare l'apparecchio sopra il cavo. Tenere il cavo lontano da superfici calde.
- 13 Si sconsiglia l'uso di una prolunga.
- 14 Tenere lontano capelli, vestiti, dita e tutte le parti del corpo dalle aperture e parti in movimento, come ad esempio la spazzola.
- 15 Non inserire oggetti nell'apparecchio. Non usare l'aspirapolvere se le aperture sono ostruite.
- 16 Fare molta attenzione quando si puliscono le scale; tenere l'aspirapolvere sempre alla base delle scale.
- 17 Tenere l'aspirapolvere appoggiato al pavimento. Non mettere l'aspirapolvere su tavoli, sedie, ecc.
- 18 Non scuotere l'aspirapolvere. Non premere il tasto di sblocco dei cicloni quando si trasporta l'aspirapolvere.
- 19 Non aspirare liquidi infiammabili, come la benzina, e non usare l'apparecchio in luoghi dove possono essere presenti liquidi infiammabili.
- 20 Non aspirare oggetti incandescenti come sigarette, fiammiferi o cenere calda.
- 21 Controllare che la tensione di alimentazione corrisponda a quella indicata sulla targhetta che si trova dietro il contenitore. L'aspirapolvere deve essere utilizzato esclusivamente come indicato.
- 22 L'apparecchio deve essere usato solo come illustrato nel presente manuale.
- 23 Non usare l'aspirapolvere senza il contenitore trasparente™ o i filtri.
- 24 Non lubrificare l'apparecchio o eseguire interventi di riparazione o manutenzione al di fuori di quelli descritti in questo manuale o consigliati dal servizio clienti Dyson.

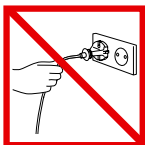

ES No tire del cable.



No guarde la máquina cerca de una fuente de calor.



No utilice la máquina cerca de una llama.

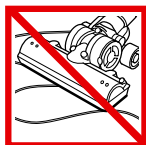

No pase la máquina por encima del cable.



No recoja agua o líquidos.



No recoja objetos incandescentes.

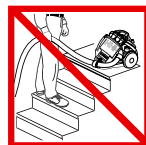

No utilice la máquina por encima de su cuerpo en las escaleras.



No ponga las manos cerca del cepillo cuando la aspiradora esté en uso.

IT Non tirare il cavo.

Non riporre vicino a fonti di calore.

Non usare vicino a fiamme vive.

Non passare sopra il cavo.

Non aspirare acqua o altri liquidi.

Non aspirare oggetti incandescenti.

Non usare sopra le scale.

Non mettere le mani vicino alla spazzola durante l'utilizzo.

DK

VIGTIGE SIKKERHEDSINSTRUKTIONER

LÆS ALLE INSTRUKTIONERNE, INDEEN DU BRUGER DENNE STØVSUGER

Ved brug af et elektrisk apparat bør de generelle forholdsregler altid følges, herunder følgende:

ADVARSEL

FOR AT MINIMERE RISIKOEN FOR ILDEBRAND, ELEKTRISK STØD ELLER PERSONSKADER:

- 1 Denne maskine er kun beregnet til husholdningsbrug. Den må ikke bruges udenfor eller på våde overflader.
- 2 Rør ikke ved stikket på ledningen eller ved selve maskinen med våde hænder.
- 3 Brug ikke støvsugeren, hvis ledningen eller stikket er beskadiget. Hvis ledningen er beskadiget, skal den udskiftes af Dyson, vores serviceagent eller lignende kvalificerede personer, for at undgå fare.
- 4 Brug ikke støvsugeren, hvis den ikke fungerer ordentligt, er blevet tabt, beskadiget, har stået udenfor eller været i kontakt med væske. Kontakt da Dysons helpline.
- 5 Brug ikke støvsugeren, hvis noget ser ud til at være i uorden, mangle eller være beskadiget.
- 6 Sørg for, at alle dele, inklusive medmindre clear bin™, sidder ordentligt fast, inden du bruger eller lægger maskinen.
- 7 Støvsugeren er ikke beregnet til brug af personer (inklusive børn) med fysiske eller psykiske handicap, eller af personer uden den nødvendige viden og erfaring, med mindre de er blevet instrueret i brugen af apparatet af en person, som er ansvarlig for deres sikkerhed. Børn bør være under opsyn for at sikre, at de ikke leger med apparatet.
- 8 Efterlad ikke støvsugeren, når den er tilsat kontakt. Tag stikket ud, når maskinen ikke er i brug, og inden du foretager vedligeholdelse, montering eller afmontering af slangen eller skifter tilbehør.
- 9 Opbevar støvsugeren indendørs. Sæt den væk efter brug, med ledningen rullet ind for at undgå fald- og snubleulykker.
- 10 Hvis maskinen overophedes, vil den slå fra. Den skal derefter slukkes og frakobles stikkontakten og have tid til at køle af, inden du kontrollerer filtre eller blokeringer.
- 11 Tag ikke stikket ud ved at hive i ledningen. Tag fat i stikket og ikke i ledningen for at frakoble støvsugeren.
- 12 Træk eller bær ikke i ledningen, brug ikke ledningen som håndtag, luk ikke en dør med ledningen i klemme, og lad ikke ledningen køre mod skarpe kanter eller hjørner. Kør ikke over ledningen med støvsugeren. Hold ledningen væk fra varme overflader.
- 13 Brug af forlængerledning frarådes.
- 14 Hold hår, løst tøj, fingre og andre dele af kroppen væk fra åbninger og bevægelige dele, som f.eks. børstehovedet.
- 15 Kom ikke noget ind i åbningerne. Brug ikke støvsugeren med blokerede åbninger.
- 16 Vær ekstra opmærksom ved støvsugning på trapper. Gør ikke rent med støvsugeren stående oven over dig på trappen.
- 17 Hold støvsugeren på gulvet. Sæt den ikke på stole, borde eller lignende.
- 18 Ryst ikke maskinen, og tryk ikke på cyklonens udløserknop, når du bærer maskinen.
- 19 Brug ikke støvsugeren til at fjerne letantændelige eller brandbare væsker, såsom benzin, og brug den ikke i områder, hvor sådanne væsker kan forekomme.
- 20 Brug ikke støvsugeren til at fjerne noget, som brænder eller ryger, såsom cigaretter, tændstikker, gløder eller aske.
- 21 Sørg for, at din strømforsyning stemmer overens med specifikationerne på mærkepladen. Støvsugeren må kun benyttes som angivet herpå.
- 22 Maskinen må kun bruges som beskrevet i denne manual. Brug kun dele anbefalet af Dyson.
- 23 Brug ikke støvsugeren, medmindre clear bin™ og filtrene sidder på.
- 24 Brug ikke smøremiddel på nogen dele, og udfør ikke nogen former for vedligeholdelse eller reparationer, andet end som beskrevet i denne manual eller som anviset af Dysons helpline.

FI

YLEISET TURVALLISUUSOHJEET

LUE KAIKKI OHJEET ENNEN IMURIN KÄYTTÖÄ

Sähkölaitteen käytössä tulee noudattaa perusvarotoimenpiteitä, mukaan lukien seuraavia:

VAROITUS

TULIPALON, SÄHKÖISKUN JA VAHINKOJEN VÄLTÄMISEKSI:

- 1 Tämä laite on tarkoitettu vain kotitalouskäyttöön. Laitetta ei saa käyttää ulkotiloissa eikä märillä pinnoilla.
- 2 Älä koske pistotulppaan tai laitteeseen märillä käsillä.
- 3 Älä käytä laitetta, jos johto tai pistotulppa on vaurioitunut. Vaurioituneen virtajohdon saa vaihtaa ainoastaan Dyson Ltd. valtuutettu huoltoliike tai asianmukaisesti koulutettu henkilö.
- 4 Älä käytä imuria, jos se ei toimi kunnolla tai on pudonnut, vaurioitunut, jätetty ulos tai kastunut. Näissä tapauksissa ota yhteys Dysonin asiakaspalveluun.
- 5 Älä käytä imuria, jos jokin sen osa vaikuttaa vialliselta, puuttuu tai on vaurioitunut.
- 6 Varmista ennen käyttöä tai laitteen kantamista, että kaikki osat, mukaan lukien clear bin™, ovat tukevasti paikoillaan.
- 7 Laitetta ei ole tarkoitettu sellaisten henkilöiden (ml. lasten) käyttöön, joilla on fyysisiä, sensorisia tai psyykkisiä rajoituksia tai joilla puuttuvat oleelliset tiedot tai kokemus, ellei laitteen käyttöä valvo tai opasta tällaisen henkilön turvallisuudesta vastaava toinen henkilö. Lapsia tulee valvoa, jotta he eivät leiki laitteella.
- 8 Älä jätä sähköverkkoon kytkettyä laitetta ilman valvontaa. Irrota pistotulppa pistorasiasta, kun laitetta ei käytetä ja ennen huoltotoimenpiteitä, letkun irrottamista tai kiinnittämistä ja lisätarvikkeiden vaihtamista.
- 9 Säilytä laitetta sisätiloissa. Käytön jälkeen kela johto sisään ja siirrä imuri sen säilytyspaikkaan kompastumisvaaran välttämiseksi.
- 10 Ylikuumeessaan laite sammuu automaattisesti. Katkaise virta virtakytkimestä, irrota laite sähköverkosta ja anna sen jäähtyä ennen suodattimien ja mahdollisten tukosten tutkimista.
- 11 Irrota laite sähköverkosta pitämällä kiinni pistotulpasta; älä vedä johdosta.
- 12 Älä vedä tai kanna laitetta virtajohdosta äläkä käytä virtajohtoa kahvana; älä jätä johtoa oven väliin tai vedä sitä teräviä reunoja tai kulmia vasten. Älä anna laitteen kulkea virtajohdon yli. Pidä virtajohto loitolla kuumista pinnoista.
- 13 Jatkojohdon käyttö ei ole suositeltavaa.
- 14 Pidä hiukset, vaatetus, sormet ja muut ruumiinosat loitolla laitteen aukoista ja liikkuvista osista, kuten harjauslakkeesta.
- 15 Älä työnnä laitteen aukkoihin esineitä. Älä käytä laitetta, jos jokin sen aukoista on tukittu.
- 16 Ole erityisen varovainen imuroidessasi portaita. Älä pidä laitetta itseäsi ylemmällä portaalla.
- 17 Pidä imuri lattialla. Älä nosta sitä tuolille, pöydälle tms. tasolle.
- 18 Älä ravista laitetta äläkä paina syklonin avausnappia laitetta kantaessaasi.
- 19 Älä imuroi syttyviä tai palonarkoja nesteitä, kuten bensiniä, äläkä käytä imuria paikoissa, joissa saattaa olla tällaisia aineita.
- 20 Älä imuroi palavia tai savuavia materiaaleja, kuten savukkeita, tuliikkujia tai kuumaa tuhkaa.
- 21 Varmista, että verkkojännite vastaa arvokilvessä ilmoitettua jännitettä. Imuria saa käyttää vain arvokilven mukaisilla jännitteillä.
- 22 Laitetta saa käyttää vain tässä käyttöoppaassa annettujen ohjeiden mukaisesti. Käytä vain Dysonin suosittelemia lisätarvikkeita.
- 23 Laitetta ei saa käyttää, jos clear bin™ -pölysäiliö tai suodattimet eivät ole paikoillaan.
- 24 Älä voitele laitteen osia äläkä suorita mitään sellaisia huolto- tai korjaustöitä, joita ei ole neuvottu tässä käyttöoppaassa tai Dysonin asiakaspalvelussa.

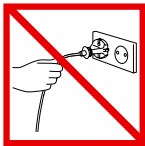

DK Træk ikke i ledningen.



Opbevar ikke maskinen nær varmekilder.



Arbejd ikke maskinen nær åben ild.

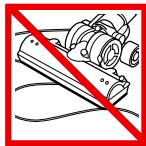

Kør ikke over ledningen.



Anvend ikke maskinen til opsamling af vand eller anden væske.



Anvend ikke maskinen til opsamling af nogen form for brændende objekter.

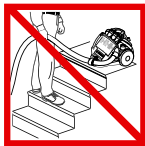

Anvend ikke maskinen over dig selv på trapper.



Anbring ikke hænderne under børstestangen under brug.

FI Älä irrota pistotulppaa vetämällä virtajohdosta.

Älä säilytä imuria lämmölähteiden läheisyydessä.

Älä käytä imuria avotulen läheisyydessä.

Älä vedä imuria sen virtajohdon yli.

Älä imuroi vettä tai muita nesteitä.

Älä imuroi palavia esineitä.

Älä pidä imuria yläpuolellasi portaissa.

Älä laita käsiäsi harjaksen lähelle imurin ollessa käynnissä.

ÁLTALÁNOS BIZTONSÁGI ELŐÍRÁSOK

KÉRJÜK, OLVASSA EL AZ ÖSSZES ELŐÍRÁST A PORSZÍVÓ HASZNÁLATA ELŐTT

Elektromos készülékek használatakor az alapvető biztonsági előírásokat mindig be kell tartani, beleértve az alábbiakat:

FIGYELMEZTETÉS ⚠

A TŰZ, ÁRAMÜTÉS VAGY SÉRÜLÉS VESZÉLYÉNEK CSÖKKENTÉSE ÉRDEKÉBEN AZ ALÁBBIKAT KELL BETARTANI:

- A készüléket kizárólag háztartási használatra tervezték. Kültéri környezetben és nedves felületen ne használja.
- Ne nyúljon nedves kézzel a hálózati csatlakozóhoz vagy a készülékhez.
- A készüléket ne működtesse, ha a tápkábel vagy a dugó sérült. Az esetleges veszélyek elkerülése érdekében a sérült alkatrészeket a Dyson vállalatnak, a vállalat hivatalos szerelőjének vagy szakképzett személynek kell kicserélnie.
- Amennyiben a porszívó működése nem megfelelő, elejtették, megsérült, kültéri környezetben maradt vagy vizes lett, ne használja, hanem lépjen kapcsolatba a Dyson Ügyfélszolgálattal.
- Ne használja a porszívót, ha bármely alkatrésze hibás, sérült vagy hiányzik.
- A készülék működtetése vagy szállítása előtt bizonyosodjon meg arról, hogy minden alkatrész, beleértve a "clear bin"-t, szorosan illeszkedik a porszívóhoz.
- A készüléket nem használhatja olyan személyek (a gyerekeket is beleértve), akik csökkent fizikai, érzékelési vagy mentális képességekkel rendelkeznek, vagy hiányzik a készülék működtetéséhez szükséges tapasztalatuk és tudásuk, kivéve ha a biztonságukért felelős személyek felügyeletet biztosítanak számukra, vagy ellátják őket instrukciókkal. A gyerekeket feltétlenül felügyelni kell, hogy ne használják játékszerként a készüléket.
- Ne hagyja magára a készüléket, amikor a készülék csatlakoztatva van a falı ajzatba. Húzza ki a hálózati csatlakozót az aljzatból, ha a készülék használaton kívül van, ezenkívül karbantartás előtt, a porszívócső rácsatlakoztatásakor, illetve levételekor, valamint alkatrészcsere esetén.
- Tárolja a készüléket fedett helyiségben. Használat után a készüléket feltekert kábellel tegye el, így elkerülheti a megbolondulással járó veszélyeket.
- Túlmelegedés esetén a készülék automatikusan kikapcsol. Ilyenkor kapcsolja ki a porszívót, húzza ki a hálózati csatlakozót az aljzatból, és várja meg, míg a készülék lehűl, mielőtt ellenőrizné a szűrőket vagy az elakadásokat.
- Ne a kábelnél fogva húzza ki a hálózati csatlakozót. A készülék zsinórjának a kihúzásakor ne a kábelt, hanem a dugót fogja meg.
- Ne húzza a porszívót a kábelnél fogva, ne kapaszkodjon bele, ne csukja rá az ajtót, ne húzza át éles széleken vagy sarkokon. A készüléket ne húzza át a kábelek felett. A kábelt tartsa távol a forró felületektől.
- Hosszabbító kábel használata nem javasolt.
- Tartsa távol a haját, öltözkését, ujjait, egyéb testrészeit a készülék nyílásaitól, és olyan mozgó alkatrészeitől, mint például a keferűd.
- Ne helyezzen idegen tárgyakat a készülék nyílásaiba. A készülék nyílásait ne tönkje el.
- Legyen különösen elővigyázatos lépcsők tisztításakor; a felső lépcső takarításakor ne álljon a porszívó alá.
- A porszívót működtesse a padlón. Ne helyezze székekre, asztalokra stb..
- Hardozás közben ne rázza a készüléket, és ne nyomja meg a porleválasztó kioldógombját.
- Ne használja a porszívót tűvesztélyes vagy gyúlékony folyadékok, például benzin felszívására, illetve ne működtesse tűvesztélyes anyagok közelében.
- Ne használja a porszívót égő vagy füstölő tárgyak, például cigaretta, gyufa vagy forró hamu felszívására.
- Ellenőrizze, hogy az áramellátás megfelelő-e a géptörzslapon feltüntetett adatoknak. A porszívót kizárólag a géptörzslapon lévő adatoknak megfelelően szabad működtetni.
- A készüléket kizárólag a jelen használati utasításnak megfelelően használja. Csak a Dyson vállalat által javasolt tartozékok használhatók.
- Ne használja a készüléket, ha a "clear bin" tartály és a szűrők nincsenek a helyükön.
- A porszívó alkatrészeit ne kenje le, illetve ne végezzen olyan karbantartási vagy javítási munkát, amely nem szerepel jelen használati utasításban, vagy amelyek elvégzését a Dyson Ügyfélszolgálat nem tanácsolja.

GENERELLE SIKKERHETSINSTRUKSJONER

LES ALLE INSTRUKSJONENE NØYE FØR DU BRUKER DENNE STØVSUGEREN

Når du bruker elektrisk utstyr, må du alltid ta grunnleggende forholdsregler, blant annet følgende:

ADVARSEL ⚠

FOR Å REDUSERE FAREN FOR BRANN, ELEKTRISK STØT ELLER SKADE:

- Denne maskinen er bare for bruk i private hus. Må ikke brukes utendørs eller på våte flater.
- Ikke ta på støpsel eller apparat med våte hender.
- Må ikke brukes med skadet strømledning eller støpsel. Hvis den medfølgende ledningen blir skadet, må den byttes av Dyson Ltd, vår serviceagent eller tilsvarende godkjente personer for å unngå at det oppstår fare.
- Hvis støvsugeren ikke fungerer som den skal, hvis den har falt i gulvet, er ødelagt, er glemt igjen utendørs eller er nedsenket i væske, må den ikke brukes. Ta kontakt med Dyson Helpline.
- Ikke bruk apparatet hvis noen av delene ser ut til å ha feil, mangler eller er skadet.
- Kontroller at alle deler, inkludert clear bin™, sitter godt fast før du bruker eller bærer maskinen.
- Dette utstyret er ikke beregnet for bruk av personer (deriblant barn) med reduserte fysiske, sensoriske eller mentale funksjoner eller med manglende erfaringer og kunnskaper, hvis de ikke blir overvåket eller har fått instruksjoner om bruken av utstyret av en person som er ansvarlig for deres sikkerhet. Barn må overvåkes for å sørge for at de ikke leker med utstyret.
- Ikke gå fra apparatet når det er koblet til strømmen. Ta ut støpselet når det ikke er i bruk og før du utfører vedlikehold, kobler slangen til eller fra eller når du bytter tilbehør.
- Oppbevar maskinen innendørs. Sett støvsugeren bort etter bruk, med ledningen rullet opp, for å forhindre at noen snubler over den.
- Hvis maskinen blir overopphetet, stopper den. Den må slås av, støpselet må trekkes ut, og den må avkjøles før du kontrollerer filterne eller om det er noe som blokkerer.
- Ikke trekk ut støpselet ved å dra i ledningen. Når du skal trekke ut støpselet, må du holde i det, ikke i ledningen.
- Du må ikke dra eller løfte etter ledningen, bruke ledningen som håndtak, lukke en dør der ledningen går gjennom eller dra ledningen rundt skarpe kanter eller hjørner. Ikke kjør apparatet over ledningen. Hold ledningen borte fra varme overflater.
- Vi anbefaler ikke bruk av skjøteledning.
- Pass på at du holder håret, klesplagg, fingre eller andre kroppsdelar borte fra åpninger og bevegelige deler, for eksempel den roterende børsten.
- Ikke stikk noen gjenstander inn i åpningene. Må ikke brukes hvis noen av åpningene er blokkert.
- Vær ekstra forsiktig når du støvsuger trapper. Ikke la støvsugeren være over deg i trapper.
- Hold støvsugeren på gulvet. Ikke plasser støvsugeren på stoler, bord osv.
- Ikke rist støvsugeren eller trykk på utløserknappen for sentrifugen mens du bærer den.
- Må ikke brukes til å suge opp brennbare eller lett antenkelige væsker, for eksempel bensin, eller på områder der det kan finnes slike væsker.
- Ikke sug opp noe som brenner eller ryker, for eksempel sigaretter, fyrstikker eller varm aske.
- Kontroller at strømforsyningen er i samsvar med det som oppgis på merkeplaten. Støvsugeren må bare brukes som oppgitt.
- Må bare brukes som beskrevet i denne manualen. Bruk bare ekstradelar som anbefales av Dyson.
- Må ikke brukes uten at clear bin™ og filtre er på plass.
- Du må ikke smøre noen deler eller utføre annet vedlikehold eller andre reparasjoner enn det som blir beskrevet i manualen eller etter råd fra Dyson Helpline.

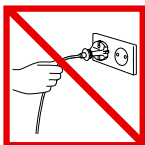

HU Ne húzza a kábelnél fogva.



Hűforrás közelében tárolni tilos!



Ne használja nyílt láng mellett.



Ne menjen át vele a kábelen.



Ne szívjon fel vele vizet vagy folyadékokat.



Ne porszívózzon fel égő tárgyakat.

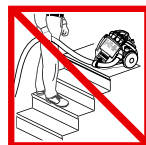

Ne használja maga fölött a lépcső tetején.



Használat közben ne rakja a kezét a keferűd közelébe.

NO Ikke dra i ledningen.

Ikke lagre støvsugeren nær varmekilder.

Ikke bruk støvsugeren nær åpen flamme.

Ikke kjør over ledningen.

Ikke sug opp vann eller væsker.

Ikke sug opp brennende gjenstander.

Ikke plasser den over deg i trapper.

Ikke hold hendene nær den roterende børsten når støvsugeren er i bruk.

OGÓLNE INFORMACJE DOTYCZĄCE BEZPIECZEŃSTWA

PRZED UŻYCIEM ODKURZACZA NALEŻY PRZECZYTAĆ WSZYSTKIE INSTRUKCJE

Podczas użytkowania sprzętu elektrycznego należy zawsze przestrzegać podstawowych zasad bezpieczeństwa, włączając poniższe:

OSTRZEŻENIE 

ABY UNIKNĄĆ RYZYKA POŻARU, PORAŻENIA PRĄDEM LUB URAZU:

- 1 Urządzenie przeznaczone jest wyłącznie do użytku domowego. Nie należy używać go poza domem i na mokrych powierzchniach.
- 2 Nie dotykać urządzenia i wtyczki mokrymi rękami.
- 3 Jeśli kabel jest uszkodzony, musi być on wymieniony przez firmę Dyson Ltd, autoryzowanego przedstawiciela serwisu firmy Dyson lub odpowiednio wykwalifikowaną osobę w celu uniknięcia niebezpieczeństwa.
- 4 Jeśli odkurzacz nie działa prawidłowo, został upuszczony, zniszczony, pozostawiony na zewnątrz domu, zanurzony w cieczy - nie używać go przed skontaktowaniem się z Infolinią Dyson.
- 5 Nie używać odkurzacza, jeśli którakolwiek z części wygląda na zniszczoną, uszkodzoną lub jej brakuje.
- 6 Przed przenoszeniem odkurzacza upewnić się, że wszystkie części łącznie z clear bin™ są bezpiecznie zamontowane.
- 7 Odkurzacz nie jest przeznaczony do użytku przez osoby (włączając w to dzieci) z ograniczonymi zdolnościami fizycznymi, sensorycznymi lub umysłowymi, nieposiadające wiedzy i doświadczenia odpowiedniego do obsługi urządzenia, o ile nie otrzymały instrukcji dotyczących użytkowania urządzenia lub nie znajdują się pod opieką osoby odpowiedzialnej za ich bezpieczeństwo. Dzieci powinny znajdować się pod opieką dorosłych, aby mieć pewność, że nie wykorzystują urządzenia do zabawy.
- 8 Nie pozostawiać urządzenia włączonego do kontaktu. Odkurzacz należy odłączyć przed rozpoczęciem prac konserwacyjnych, podłączeniem lub odłączeniem węża, zmianą akcesoriów lub jeśli urządzenie nie jest używane.
- 9 Odkurzacz należy przechowywać w domu. Po zakończeniu sprzątania odkurzacz należy schować wraz z kablem bezpiecznie zwiniętym tak, aby uniknąć ryzyka połamania się.
- 10 Przegrzane urządzenie przestanie działać. Powinno zostać wyłączone, odłączone z kontaktu i pozostawione do ostygnięcia przed sprawdzeniem filtrów i ewentualnych blokad.
- 11 Urządzenia nie należy odłączać, ciągnąc za kabel. Aby je odłączyć, należy pociągnąć za wtyczkę, nie za kabel.
- 12 Nie ciągnąć ani nie przenosić odkurzacza za kabel, nie używać kabla jako rączki, nie przytrzymać kabla drzwiami ani nie przeciągać go po ostrych krawędziach. Nie przejeżdżać odkurzaczem przez kabel. Trzymać kabel z daleka od nagranych powierzchni.
- 13 Nie zaleca się stosowania przedłużacza.
- 14 Włosy, luźne części ubrania, palce i inne części ciała trzymać z daleka od otworów urządzenia i jego ruchomych części, takich jak turboszczotka.
- 15 Nie wkładać żadnych przedmiotów w otwory odkurzacza. Nie używać go, jeśli którykolwiek z otworów jest zablokowany.
- 16 Zachować szczególną uwagę podczas odkurzania schodów; odkurzacz powinien zawsze znajdować się na dole schodów.
- 17 Odkurzacz powinien stać na ziemi. Nie stawiać odkurzacza na krzesłach, stołach, itp.
- 18 Nie potrząsać odkurzaczem ani nie włączać go podczas przenoszenia.
- 19 Nie używać odkurzacza do sprzątania łatwopalnych cieczy, takich jak benzyna ani w miejscach, gdzie odkurzacz może mieć z nimi kontakt.
- 20 Nie używać odkurzacza do sprzątania płonących ani dymiących przedmiotów, takich jak papierosy, zapalniczki lub gorący popiół.
- 21 Upewnić się, że napięcie w gniazdku elektrycznym odpowiada temu, które podane jest na tabliczce znamionowej odkurzacza. Odkurzacza należy używać tylko zgodnie z oznaczeniami.
- 22 Odkurzacza używać wyłącznie zgodnie z przeznaczeniem określonym w niniejszej instrukcji. Używać wyłącznie zalecanych akcesoriów Dyson.
- 23 Nie używać odkurzacza, jeśli nie jest zamontowany pojemnik clear bin™ lub filtry.
- 24 Nie smarować żadnych części ani nie przeprowadzać prac konserwacyjnych lub naprawczych innych niż określone w instrukcji lub zalecane przez Infolinię Dyson.

INSTRUÇÕES GERAIS DE SEGURANÇA

LEIA TODAS AS INSTRUÇÕES ANTES DE USAR ESTE ASPIRADOR

Ao usar um aparelho eléctrico, devem ser seguidas algumas precauções básicas, incluindo as seguintes:

AVISO 

PARA REDUZIR O RISCO DE INCÊNDIO, DESCARGA ELÉCTRICA OU LESÃO:

- 1 Este aparelho destina-se apenas a uso doméstico. Não o use no exterior ou sobre superfícies molhadas.
- 2 Não manuseie a ficha ou o aparelho com as mãos molhadas.
- 3 Não use o aparelho se o cabo ou a ficha estiverem danificados. Se o cabo de alimentação estiver danificado, deve ser substituído pela Dyson Ltd, por um agente autorizado ou por alguém igualmente qualificado, para evitar acidentes.
- 4 Se o aspirador não estiver a funcionar devidamente, tiver sofrido uma queda, estiver danificado, tiver sido deixado no exterior ou mergulhado em água, não o use; contacte o Serviço de Assistência Dyson.
- 5 Não use o aspirador se notar a falta de alguma peça ou suspeitar que alguma peça esteja avariada ou danificada.
- 6 Certifique-se de que todas as peças, incluindo o depósito transparente™, estão firmemente fixas antes de usar ou transportar o aparelho.
- 7 Este aparelho não se destina a ser usado por pessoas (incluindo crianças) com capacidades físicas, sensoriais ou mentais reduzidas ou falta de experiência e conhecimento, a menos que sejam supervisionadas ou instruídas relativamente ao uso do aparelho por uma pessoa responsável pela sua segurança. As crianças devem ser vigiadas para garantir que não brincam com o aparelho.
- 8 Não abandone o aparelho enquanto ligado à corrente. Desligue-o da tomada quando não estiver a usá-lo e antes de efectuar procedimentos de manutenção, ligar ou desligar a mangueira ou trocar acessórios.
- 9 Guarde o aparelho num espaço interior. Após o uso, arrume o aspirador com o cabo devidamente recolhido, para evitar tropeções.
- 10 Se o aparelho sobreaquecer, a corrente será cortada; deve desligá-lo, desconectá-lo da tomada e deixar que arrefeça, antes de verificar os filtros ou procurar obstruções.
- 11 Não desconecte o aparelho puxando pelo cabo. Para o desconectar, agarre a ficha e não o cabo.
- 12 Não puxe nem transporte segurando pelo cabo, não use o cabo como pega, não feche portas sobre o cabo nem puxe o cabo em torno de extremidades ou esquinas afiadas. Não faça passar o aparelho sobre o cabo. Mantenha o cabo afastado de superfícies quentes.
- 13 Não se recomenda o uso de extensões eléctricas.
- 14 Mantenha os cabelos, as roupas folgadas, os dedos e todas as partes do corpo afastados das aberturas e das peças em movimento, como a escova.
- 15 Não introduza nenhum objecto nas aberturas. Não use o aparelho com alguma abertura obstruída.
- 16 Tenha um cuidado acrescido ao aspirar escadas; não trabalhe com o aspirador acima de si nas escadas.
- 17 Mantenha o aspirador no chão. Não ponha o aspirador sobre cadeiras, mesas, etc.
- 18 Não sacuda o aparelho nem prima o botão para soltar o ciclone enquanto o transporta.
- 19 Não use o aparelho para recolher líquidos inflamáveis ou combustíveis, como a gasolina, nem o use em áreas onde tais líquidos possam estar presentes.
- 20 Não recolha nada que esteja a arder ou a fumejar, como cigarros, fósforos ou cinzas quentes.
- 21 Verifique se a corrente eléctrica da rede corresponde ao valor indicado na placa de dados técnicos. O aspirador só deve ser usado com a corrente indicada.
- 22 Use apenas conforme descrito neste manual. Use apenas acessórios recomendados pela Dyson.
- 23 Não use sem que o depósito transparente™ e os filtros estejam colocados.
- 24 Não lubrifique quaisquer peças nem execute quaisquer tarefas de manutenção ou reparação que não sejam indicadas neste manual ou aconselhadas pelo Serviço de Assistência Dyson.

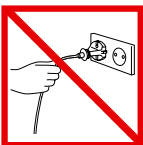

PL Nie należy ciągnąć za kabel.

PT Não puxe pelo cabo.



PL Nie przechowywać w pobliżu źródeł ciepła.

PT Não utilize perto de fontes de calor.



PL Nie należy używać w pobliżu otwartego ognia.

PT Não utilize perto de chamas.

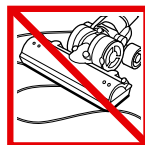

PL Nie należy przejeżdżać przez kabel.

PT Não passe a máquina por cima do cabo.



PL Nie należy używać do zbierania wody ani innych płynów.

PT Não recolha água ou líquidos.



PL Nie należy używać do zbierania płonących przedmiotów.

PT Não recolha objectos incandescentes.

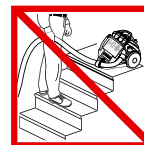

PL Urządzenie nie powinno znajdować się na schodach powyżej osoby odkurzającej.

PT Não utilize acima de si em escadas.

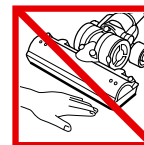

PL Nie należy trzymać ręk w pobliżu turboszczotki podczas pracy urządzenia.

PT Não coloque as mãos perto da escova quando o aspirador está em uso.

RU

ОБЩИЕ ИНСТРУКЦИИ ПО ТЕХНИКЕ БЕЗОПАСНОСТИ

ПРОЧИТАЙТЕ ВСЕ ИНСТРУКЦИИ, ПРЕЖДЕ ЧЕМ ПРИСТУПИТЬ К ИСПОЛЬЗОВАНИЮ ДАННОГО ПЫЛЕСОСА

При использовании электроприборов необходимо всегда соблюдать основные меры предосторожности, включая те, что представлены ниже.

ПРЕДУПРЕЖДЕНИЕ

ВО ИЗБЕЖАНИЕ РИСКА ВОЗНИКНОВЕНИЯ ПОЖАРА, ПОРАЖЕНИЯ ЭЛЕКТРИЧЕСКИМ ТОКОМ ИЛИ ПОЛУЧЕНИЯ УВЕЧИЙ СОБЛЮДАЙТЕ СЛЕДУЮЩИЕ ПРАВИЛА:

- 1 Данный прибор можно использовать только в помещении. Не включайте пылесос на улице и не используйте его для уборки влажных поверхностей.
- 2 Не беритесь за вилку или за устройство влажными руками.
- 3 Не пользуйтесь пылесосом, если поврежден кабель или вилка. Если сетевой кабель поврежден, во избежание неприятностей, его необходимо заменить в компании Dyson Ltd, у нашего сервисного агента или обратившись к специалисту, имеющему соответствующую квалификацию.
- 4 Если пылесос не работает должным образом, если его уронили, он поврежден, был оставлен на улице или попал в воду или другую жидкость, не используйте его и обратитесь в службу поддержки компании Dyson.
- 5 Не пользуйтесь пылесосом, если какие-либо детали неисправны, отсутствуют или повреждены.
- 6 Прежде чем использовать пылесос или переносить его, убедитесь в том, что все детали, включая clear bin™, надежно закреплены.
- 7 Лица с ограниченными физическими, сенсорными или умственными возможностями, а также лица, не имеющие достаточного опыта и знаний (в том числе дети), должны использовать данное устройство только в присутствии человека, отвечающего за их безопасность, и после получения соответствующих инструкций и разъяснений с его стороны. Следите за тем, чтобы дети не играли с данным устройством.
- 8 Не оставляйте устройство включенным в сеть. Отключайте устройство от сети, когда оно не используется, а также перед выполнением работ по обслуживанию, подключению или отключением шланга и заменой принадлежностей.
- 9 Храните устройство в помещении. Во избежание опасности поскользнуться, споткнуться или упасть убирайте пылесос после его использования и сворачивайте сетевой кабель.
- 10 Если пылесос перегревается, он отключается; в этом случае пылесос нужно отключить от сети и дать ему остыть, прежде чем проверять фильтры или устранять засорения.
- 11 Отключая пылесос от сети, беритесь за вилку, а не за сетевой кабель.
- 12 Не тяните за кабель и не используйте его для переноски пылесоса. Следите, чтобы шнур не защемили дверью и чтобы он не цеплялся за острые углы и края. Держите его вдали от нагретых поверхностей.
- 13 Не рекомендуется использовать удлинители.
- 14 Следите, чтобы волосы или края одежды не попадали в отверстия или подвижные детали пылесоса, например в щетку. Берегите пальцы и другие части тела.
- 15 Не вставляйте никакие предметы в отверстия. Не используйте пылесос, если отверстия заблокированы мусором.
- 16 Будьте крайне осторожны при уборке лестниц; не оставляйте пылесос на верхних ступеньках.
- 17 Ставьте пылесос на пол. Не ставьте его на стулья, столы и т.д.
- 18 Не трясите пылесос и не нажимайте на кнопку снятия циклона во время переноса пылесоса.
- 19 Не используйте пылесос для сбора легковоспламеняющихся или взрывоопасных жидкостей, таких как бензин, и не пользуйтесь пылесосом в местах, где могут находиться такие жидкости.
- 20 Не используйте пылесос для сбора горящего или тлеющего мусора, такого как сигареты, спички или горячий пепел.
- 21 Убедитесь в том, что напряжение в сети соответствует напряжению, указанному на табличке с техническими данными пылесоса. Пылесос должен подключаться только к сети с соответствующим напряжением.
- 22 Используйте пылесос только в соответствии с инструкциями данного руководства. Используйте только насадки, рекомендованные компанией Dyson.
- 23 Не используйте пылесос, если не установлен контейнер clear bin™ или фильтры.
- 24 Не смазывайте детали прибора, не выполняйте работ по обслуживанию и ремонта, помимо тех, что указаны в данном руководстве или рекомендованы службой поддержки Dyson.

SE

ALLMÄNNA SÄKERHETSINSTRUKTIONER

LÄS ALLA INSTRUKTIONER INNAN DU ANVÄNDER DAMMSUGAREN

Vid användning av elektriska redskap ska du alltid följa grundläggande säkerhetsföreskrifter, inklusive följande:

VARNING!

MINSKA RISKEN FÖR BRAND, ELEKTRISKA STÖTAR ELLER PERSONSKADOR:

- 1 Den här maskinen är endast avsedd för hushållsbruk. Använd den inte utomhus eller på våta ytor.
- 2 Hantera inte kontakten eller maskinen med våta händer.
- 3 Använd inte maskinen om sladden eller kontakten är skadad. Om nätsladden är skadad måste den bytas av Dyson Ltd, vår serviceagent eller liknande kvalificerade personer för att undvika faror.
- 4 Om dammsugaren inte fungerar på rätt sätt, har tappats, skadats, lämnats utomhus eller doppats i vätska ska den inte användas. Ring Dysons akutnummer.
- 5 Använd inte dammsugaren om komponenter verkar vara felaktiga, saknas eller är skadade.
- 6 Se till att alla delar inklusive clear bin™ är ordentligt fastsatta innan du använder eller bär maskinen.
- 7 Den här maskinen är inte avsedd för användning av personer (inklusive barn) med nedsatt fysisk, sensorisk eller mental förmåga eller brist på erfarenhet och kunskap, om de inte får tillsyn eller instruktioner om användning av maskinen av en person som ansvarar för deras säkerhet. Barn bör övervakas för att säkerställa att de inte leker med maskinen.
- 8 lämna inte maskinen när den är inkopplad. Koppla bort den från uttaget när den inte används, samt före användarunderhåll, in- och bortkoppling av slangen eller byte av tillbehör.
- 9 Förvara maskinen inomhus. Ställ undan dammsugaren efter användning med sladden inrullad för att förhindra snubbelrisker.
- 10 Om maskinen överhettas fränkopplas den. Den måste stängas av, kontakten måste dras ur och du måste låta den svalna innan du kontrollerar filter eller igensättning.
- 11 Dra inte i sladden när kontakten ska dras ur. Håll i kontakten, inte i sladden.
- 12 Dra eller bär inte maskinen i sladden, använd inte sladden som handtag, stäng ingen dörr med sladden i kläm eller dra sladden runt vassa kanter eller hörn. Kör inte maskinen över sladden. Håll sladden på avstånd från varma ytor.
- 13 Användning av en förlängningssladd rekommenderas inte.
- 14 Håll hår, löst sittande plagg, fingrar och alla kroppsdelar borta från öppningar och rörliga delar, t.ex. borsthuvudet.
- 15 För inte in föremål i öppningarna. Använd inte maskinen om en öppning är blockerad.
- 16 Var extra försiktig vid dammsugning i trappor och arbeta inte med dammsugaren på högre nivå än du själv.
- 17 Håll dammsugaren på golvet. Ställ den inte på stolar, bord osv.
- 18 Skaka inte maskinen och tryck inte på cyclonens utlösningssknapp när du bär maskinen.
- 19 Använd inte maskinen för att avlägsna antändbara eller brännbara vätskor, t.ex. bensin och använd den inte i utrymmen där sådana vätskor kan finnas.
- 20 Använd inte maskinen för att avlägsna något som brinner eller ryker, t.ex. cigaretter, tändstickor eller varm aska.
- 21 Kontrollera att din strömtillförsel motsvarar den som är angiven på märkskylten. Dammsugaren får bara användas enligt sin klassning.
- 22 Användning får bara ske enligt beskrivningen i den här handboken. Använd endast tillbehör som rekommenderas av Dyson.
- 23 Använd aldrig maskinen utan clear bin™ och filter på plats.
- 24 Smörj inga delar och utför inget underhålls- eller reparationsarbete utöver beskrivningen i den här handboken eller råd när du ringer Dysons akutnummer.

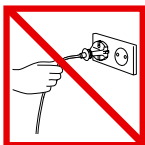

RU Не тяните за шнур.



RU Не используйте вблизи открытого огня..



RU Не используйте вблизи источника тепла.

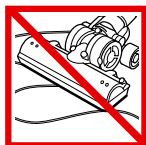

RU Не пережимайте шнур.



RU Не используйте для уборки воды или жидкостей.



RU Не используйте для уборки горящих предметов.

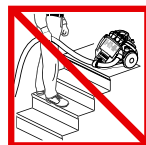

RU Не ставьте прибор выше себя на лестнице.



RU Не подносите руки к щетке, когда прибор включен.

SE Dra inte i sladden.

SE Använd inte dammsugaren nära värmekällor.

SE Använd inte dammsugaren nära öppen eld.

SE Kör inte över sladden.

SE Sug inte upp vatten eller andra vätskor.

SE Sug inte upp brinnande föremål.

SE Använd inte maskinen ovanför dig i trappor.

SE Håll inte handen nära borsthuvudet då dammsugaren är igång.

SI

SPLOŠNA VARNOSTNA NAVODILA

PRED UPORABO SESALNIKA PREBERITE VSA NAVODILA

Pri uporabi električne naprave je treba vedno upoštevati previdnostne ukrepe, vključno z naslednjimi:

OPOZORILO

ZA PREPREČITEV POŽARA, ELEKTRIČNEGA UDARA ALI POŠKODBE:

- 1 Aparat je namenjen izključno uporabi v gospodinjstvu. Sesalnika ne uporabljajte ga na prostem ali na mokrih površinah.
- 2 Vtiča in naprave ne prijemajte z mokrimi rokami.
- 3 Sesalnika ne uporabljajte, če sta kabel ali vtič poškodovana. Če je napajalni kabel poškodovan, ga mora zaradi varnosti zamenjati podjetje Dyson Ltd., naš servisni zastopnik ali druga ustrezno kvalificirana oseba.
- 4 Če sesalnik ne deluje pravilno, če je padel na tla, je poškodovan, ste ga pustili na prostem ali je prišel v stik s tekočino, ga ne uporabljajte, temveč se obrnite na Dysonovo številko za pomoč.
- 5 Sesalnika ne uporabljajte, če njegovi deli ne delujejo, manjkajo ali so poškodovani.
- 6 Pred uporabo ali prenašanjem naprave preverite, da so vsi deli clear bin™ pritrjeni.
- 7 Naprave ne smejo uporabljati osebe (vključno z otroki) z zmanjšanimi fizičnimi, senzoričnimi ali mentalnimi sposobnostmi ali s pomanjkanjem izkušnje in znanja, razen pod nadzorom ali z natančnimi navodili osebe, ki je zadolžena za njihovo varnost. Pazite, da se otroci ne igrajo z napravo.
- 8 Ne puščajte naprave brez nadzora, kadar je vključena v električno omrežje. Izvlecite vtič kadar je ne uporabljate, pred vzdrževanjem, pritrjevanjem cevi ali menjavo nastavkov.
- 9 Aparat shranjujte v zaprtem prostoru. Po uporabi sesalnik pospravite z zvitiim kablom, da preprečite nesreče zaradi spotikanja.
- 10 Če se sesalnik pregreje, se izključite. Ugasnite ga, izvlecite vtič in pustite, da se ohladi, šele potem preverite filter ali poiščite blokado.
- 11 Ne iztikajte vtiča tako, da povlečete za kabel. Vedno primite za vtič.
- 12 Ne vlečite in nosite ga za kabel; ne uporabljajte kabla kot ročaj; ne pripirajte kabla med vrata in ne vlečite ga okrog ostrih robov in vogalov. Ne vozite sesalnika čez kabel. Kabel se ne sme dotikati vročih površin.
- 13 Uporaba podaljška ni priporočljiva.
- 14 Pazite, da lasje, široka oblačila, prsti ali drugi deli telesa ne pridejo v odprtine ali gibljive dele, kot je krtača.
- 15 V odprtine ne vstavljajte nobenih predmetov. Ne uporabljajte sesalnika z zamaženimi odprtinami.
- 16 Pri sesanju stopnic bodite zelo pazljivi; sesalnik naj ne stoji na stopnici oz. stopnicah višje od vas.
- 17 Sesalnik naj stoji na tleh. Ne postavljajte sesalnika na stole, mize ipd.
- 18 Med prenašanjem sesalnika ne stresajte in ne pritiskajte gumba za sprostitve ciklona.
- 19 Ne sesajte vnetljivih ali gorljivih tekočin, kot je bencin, in ne uporabljajte sesalnika na površinah, kjer so lahko prisotne.
- 20 Ne sesajte gorečih ali kadečih se predmetov, kot so cigarete, vžigalice ali vroč pepel.
- 21 Preverite, ali vaša električna napeljava ustreza tisti, ki je navedena na ploščici za tehnične navedbe. Sesalnik lahko uporabljate le, kot je navedeno.
- 22 Sesalnik uporabljajte le v skladu s tem priročnikom. Uporabljajte le Dysonove nastavke.
- 23 Sesalnika ne uporabljajte brez nameščenega zbiralnika clear bin™ in filtrov.
- 24 Ne podmazujte nobenih delov niti ne izvajajte vzdrževalnih del ali popravil, razen tistih, ki so prikazani v tem priročniku, ali po nasvetu strokovnjaka z Dysonove številke za pomoč.

TR

GENEL GÜVENLİK TALİMATLARI

BU ELEKTRİKLI SÜPÜRGEYİ KULLANMADAN ÖNCE TÜM TALİMATLARI OKUYUNUZ

Elektrikli bir cihazı kullanırken bazı temel önlemlerin alınması her zaman için gereklidir. Bu önlemlerden birkaçı şunlardır:

UYARI

YANGIN, ELEKTRİK ÇARPMASI VEYA YARALANMA TEHLİKESİNİ AZALTMAK İÇİN:

- 1 Bu cihaz yalnızca iç mekânlarda kullanılmak üzere tasarlanmıştır. Dış mekânlarda veya ıslak yüzeylerde kullanılmamalıdır.
- 2 Fişi ya da cihazı ıslak elinizle tutmayın.
- 3 Cihazı hasarlı kablo veya fişle kullanmayın. Elektrik kablosu, hasar görmesi durumunda, tehlikeli bir durumu önlemek amacıyla Dyson Ltd., servis acentemiz ya da benzer nitelikli kişiler tarafından değiştirilmelidir.
- 4 Elektrikli süpürgeğin düzgün çalışmaması, düşürülmesi, hasar görmesi, dış mekânda bırakılması ya da sıvıya batırılmış olması durumunda, cihazı kullanmayın ve Dyson Yardım Hattı ile temas kurun.
- 5 Cihazın herhangi bir parçası arızalı, eksik ya da hasarlı görünüyorsa, süpürgeyi kullanmayın.
- 6 Cihazı kullanmadan ya da taşımadan önce, Şeffaf hazne™ dahil olmak üzere tüm parçaların sağlam biçimde yerine takılı olduğundan emin olun.
- 7 Bu cihaz, fiziksel, algısal ve zihinsel kapasiteye ya da yeterli deneyim ve bilgiye sahip olmayan kişiler (çocuklar dahil) tarafından, söz konusu bu kişilerin güvenliğinden sorumlu kişinin cihazın kullanımına ilgili talimatları ve gözetimi olmaksızın kullanılamaz.
- 8 Cihazı fişi takılı olarak bırakmayın. Cihazı kullanmadığınız zamanlarda, kullanıcı tarafından gerçekleştirilecek bakım öncesinde ve hortumu takmadan veya çıkarmadan ya da aksesuarları değiştirmeden önce cihazın fişini prizden çekin.
- 9 Makineyi iç mekânda saklayın. Elektrikli süpürgeyi kullandıktan sonra, takılıp düşmeyi önlemek için, kablosunu sararak ortaktan kaldırın.
- 10 Makine aşırı ısındığında kapanır. Filtreleri ya da herhangi bir tıkanıklık olup olmadığını kontrol etmeden önce makineyi kapatmalı, fişini çekmeli ve soğumasını beklemelisiniz.
- 11 Fişi prizden kablodan çekerek çıkarmayın. Prizden çıkarmak için kablodan değil, fişten tutun.
- 12 Kabloyu çekmeyin veya kablodan tutarak cihazı taşımayın, kabloyu bir sap gibi kullanmayın, kablounun üzerinden kapı kapatmayın ya da kabloyu keskin kenar veya köşelerin etrafından çektişirmeyin. Kablo cihazın altında kalacak şekilde cihazı çalıştırmayın. Kabloyu sıcak yüzeylerden uzak tutun.
- 13 Uzatma kablosu kullanılması önerilmez.
- 14 Saçlanızı, bol giysilerinizi, parmaklarınızı ve bedeninizin diğer tüm uzuvlarını cihazın deliklerinden ve fırça başlığı gibi hareketli parçalarından uzak tutun.
- 15 Delik ağızlarına herhangi bir nesne koymayın. Deliklerin önü kapalıyken cihazı kullanmayın.
- 16 Merdivenleri süpürürken daha dikkatli olun; bulunduğunuz basamağın yukarısında kalacak şekilde elektrikli süpürgeyi kullanmayın.
- 17 Elektrikli süpürgeyi zeminden ayırmayın. Sandalye, masa vb. üzerine koymayın.
- 18 Makineyi taşırken sallamayın veya siklon tahliye düğmesine basmayın.
- 19 Benzin gibi alev alıcı veya yanıcı sıvıları emmek için ya da bu tür sıvıların var olabileceği mekânlarda cihazı kullanmayın.
- 20 Sigara, kibrit ya da sıcak kül gibi yanmakta olan ya da dumanı tüten hiçbir şeyi süpürmek için kullanmayın.
- 21 Elektrik şebekesinin cihazın değer plakasında verilen değerlere uygun olduğunu kontrol edin. Elektrikli süpürge ancak verilen değerlerle kullanılabilir.
- 22 Yalnızca bu kılavuzda açıklanan şekilde kullanın. Yalnızca Dyson tarafından önerilen aksesuarları kullanın.
- 23 Şeffaf hazne™ ve filtreler yerine takılı olmadan cihazı kullanmayın.
- 24 Hiçbir parçayı yağılamayın, bu kılavuzda gösterilenler ya da Dyson Yardım Hattı tarafından önerilen bakım ve onarım işleri haricinde herhangi bir işlem yapmayın.

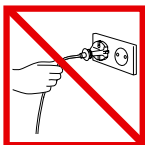

SI Ne vlečite kabla.



SI Ne shranjujete blizu virov toplote.



SI Ne uporabljajte v bližini odprtega ognja.



SI Ne vozite čez kabel.



SI Ne sesajte vode ali drugih tekočin.



SI Ne sesajte gorečih predmetov.

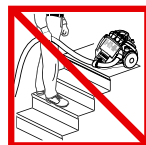

SI Ne uporabljajte na stopnicah nad vami.



SI Ne sesajte z roko pred krtačo, ko je sesalnik vključen.

TR Fişi kablodan çekerek çıkarmayın.

TR Isı kaynaklarının yanında tutmayın.

TR Açık ateş kaynaklarının yakınında kullanmayın.

TR Kablounun üzerine basmayın, üzerinden geçmeyin.

TR Su ya da diğer sıvıları çekmeyin.

TR Yanan objeleri çekmeyin.

TR Merdivenlerde, bulunduğunuz basamağın yukarsındayken kullanmayın.

TR Makineyi kullanırken başlığının yanına koymayın.

Power • Puissance • Ein-/Aussschalter • Aan/uit knop • Encendido/Apagado • Accensione

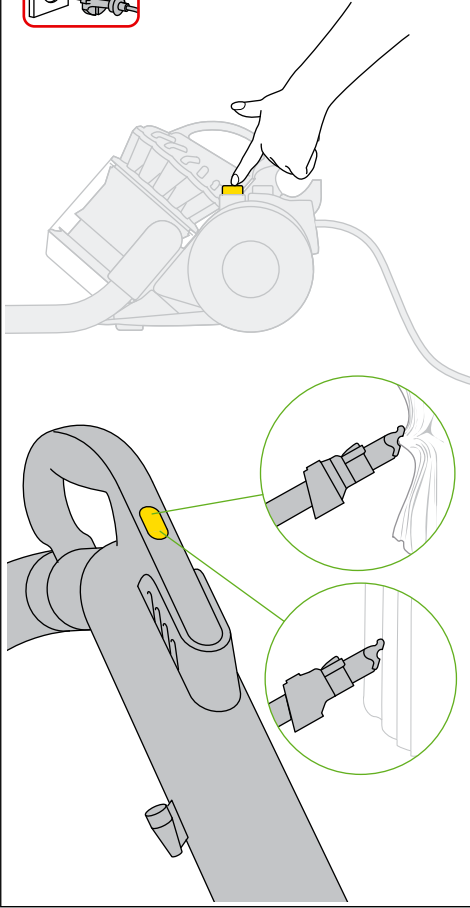
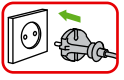

Tools • Accessoires • Zubehör • Hulpstukken • Accesorios • Accessori

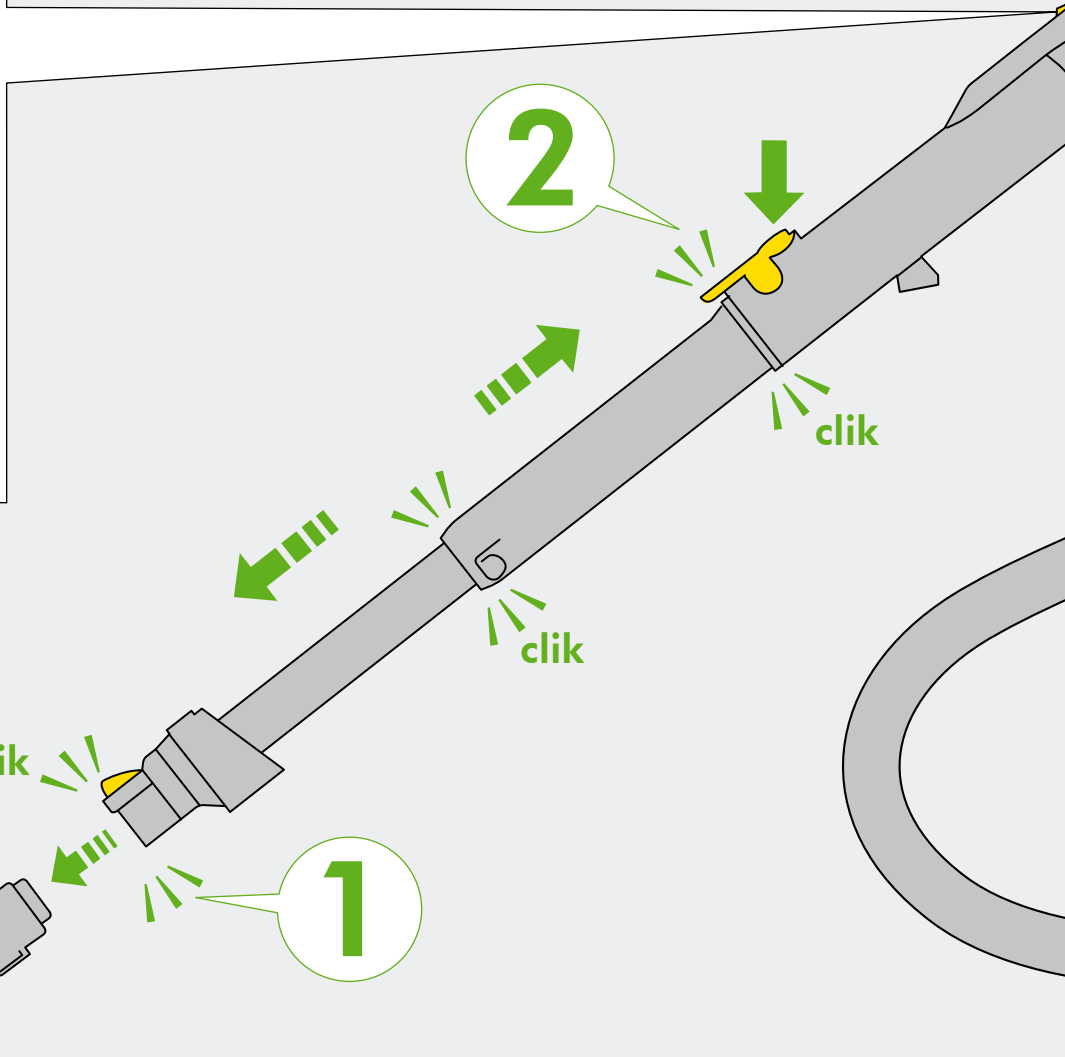
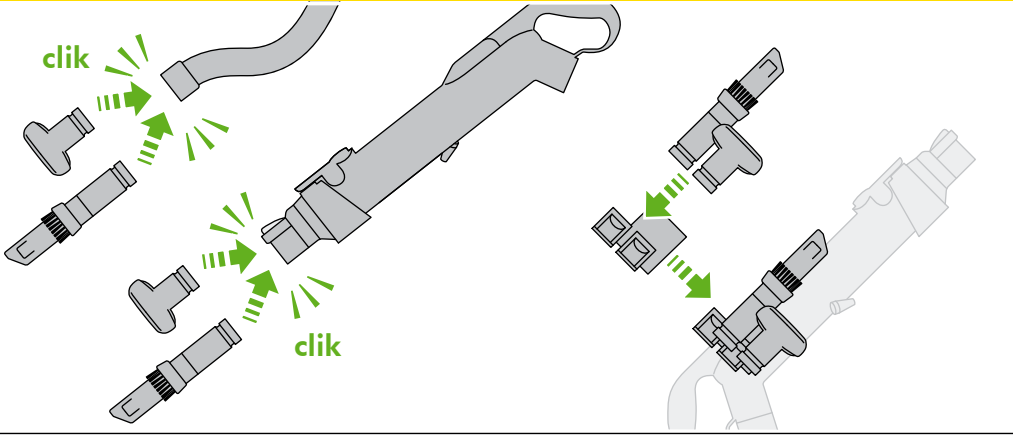

Floor tool • Brosse • Bodendüse • Vloerzuigmond • Cepillo • Spazzola

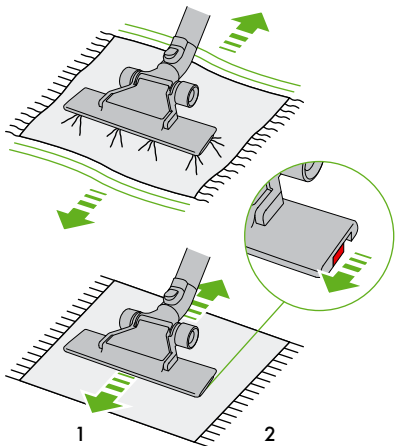

Blockages • Obstructions • Blockierungen entfernen • Verstopingen • Bloqueos • Ostruzioni

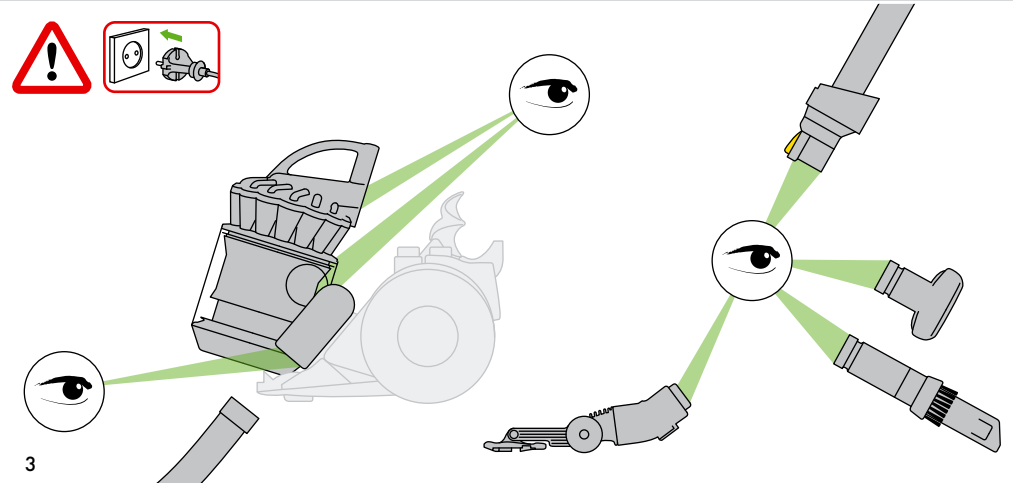

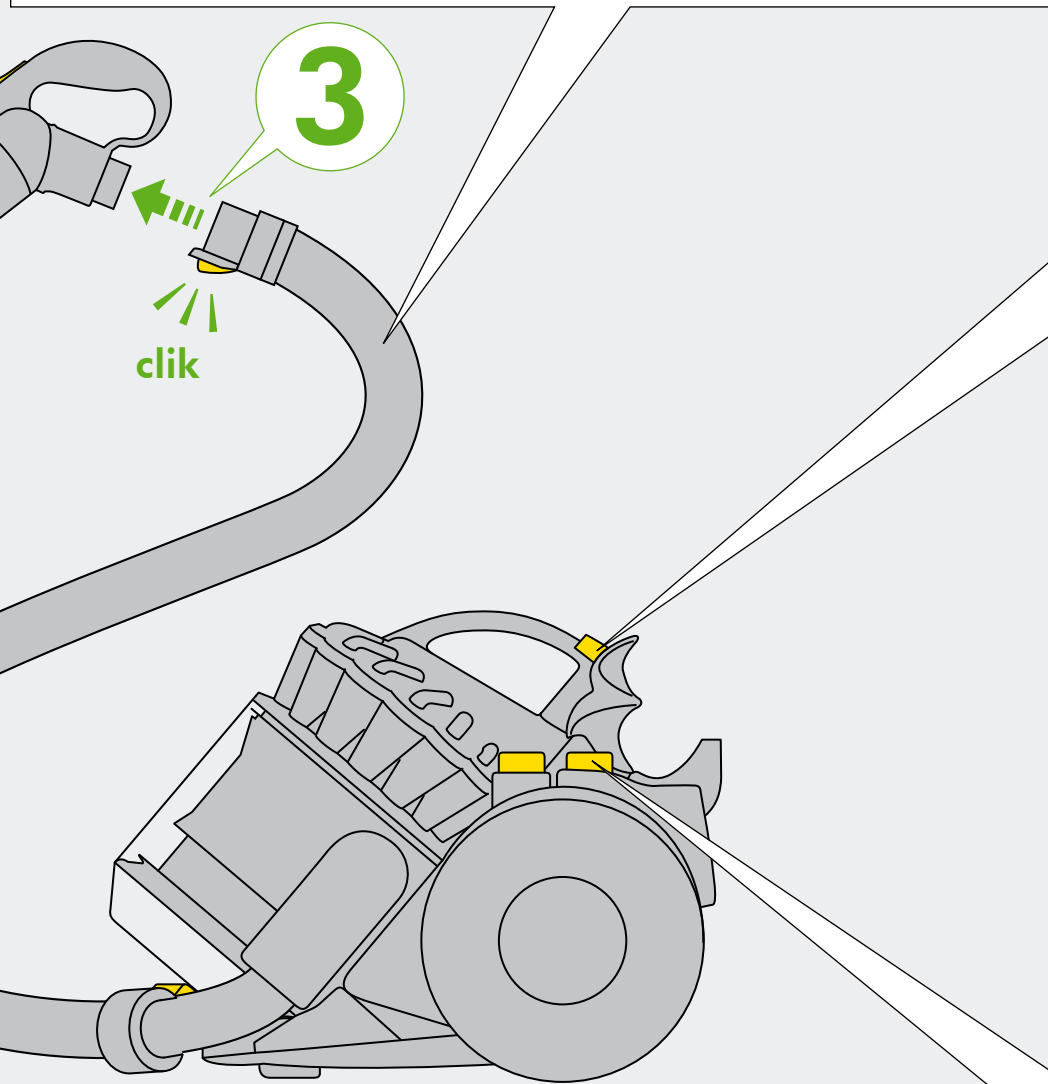
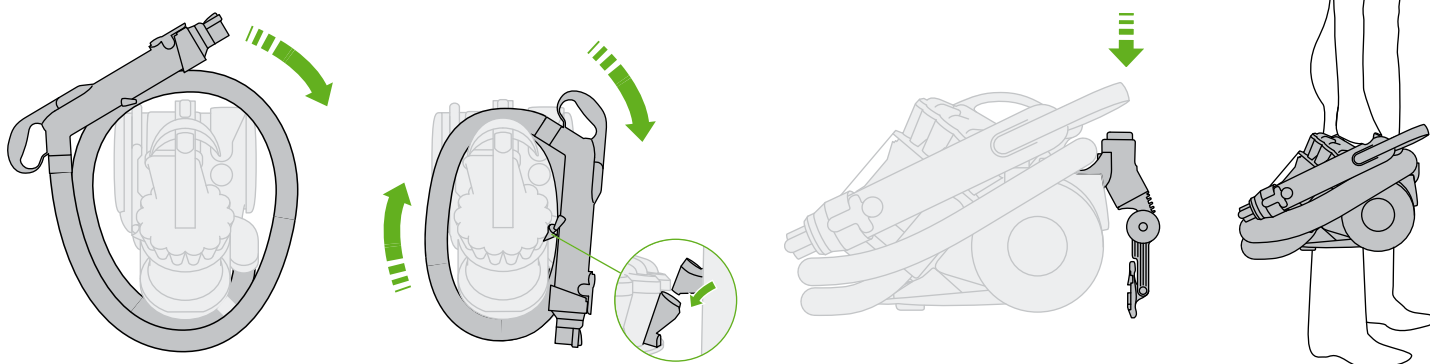

Emptying • Vidage • Behälterentleerung • Legen • Vaciado del cubo • Svutamento

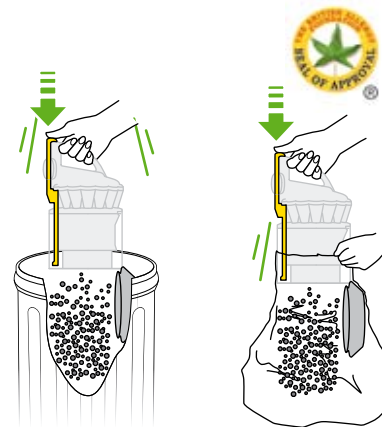
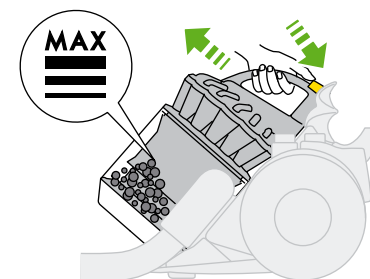
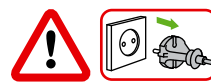

Cable • Câble • Kabelaufwicklung • Snoer • Recogecable • Cavo

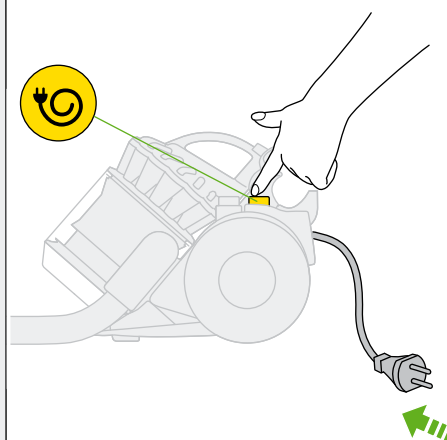

Cleaning • Nettoyage • Behälterreinigung • Schoonmaken • Limpieza del cubo • Pulizia

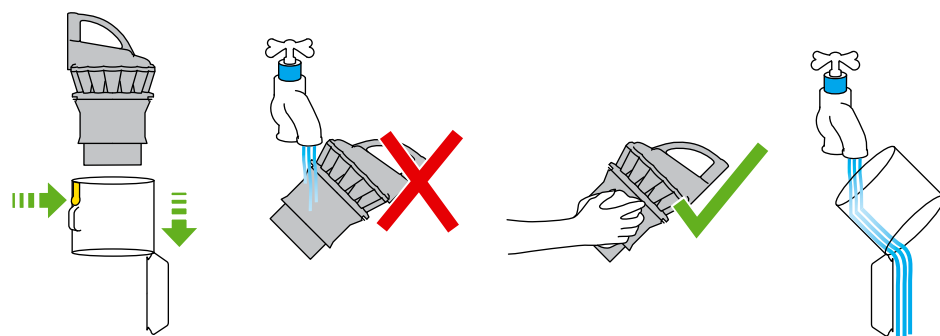

¡IMPORTANT!

WASH FILTERS • LAVAGE DU FILTRES

FILTER WASCHEN • FILTERS WASSEN

LAVADO LOS FILTROS • LAVAGGIO DEI FILTRI



Filter A

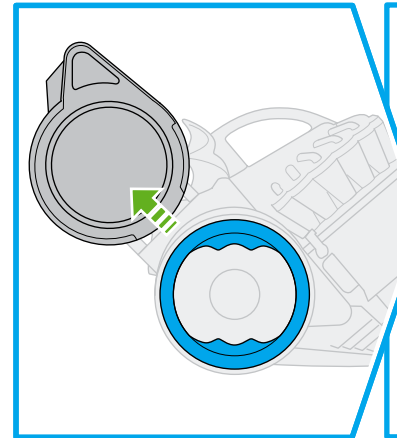
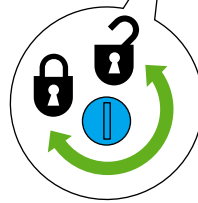
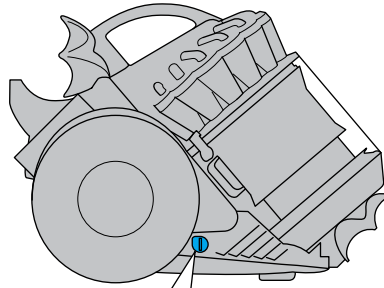

Filter B

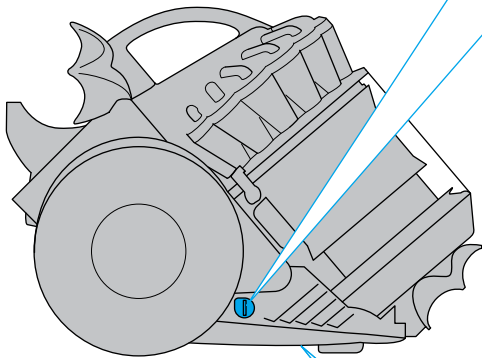
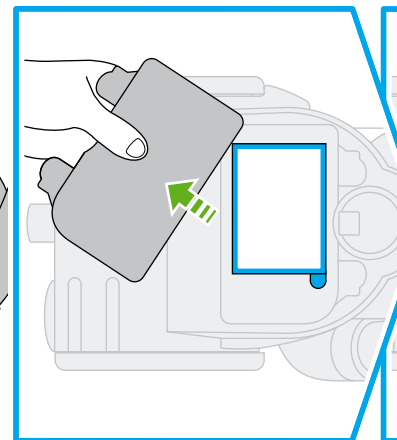
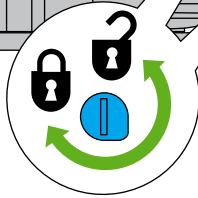
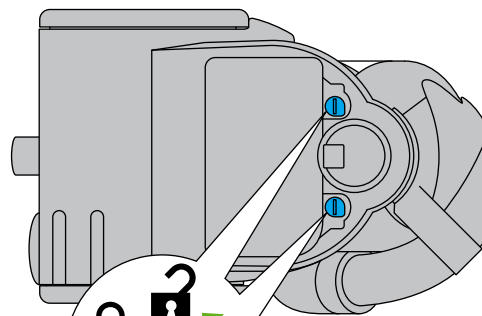

Wash filters with cold water at least every month.

Laver les filtres à l'eau froide au moins une fois par mois.

Waschen Sie die Filter mindestens einmal im Monat mit kaltem Wasser aus.

Was de filters minimaal één keer per maand met koud water.

Lave los filtros con agua fría al menos una vez al mes.

Lavare i filtri con acqua fredda almeno una volta al mese.

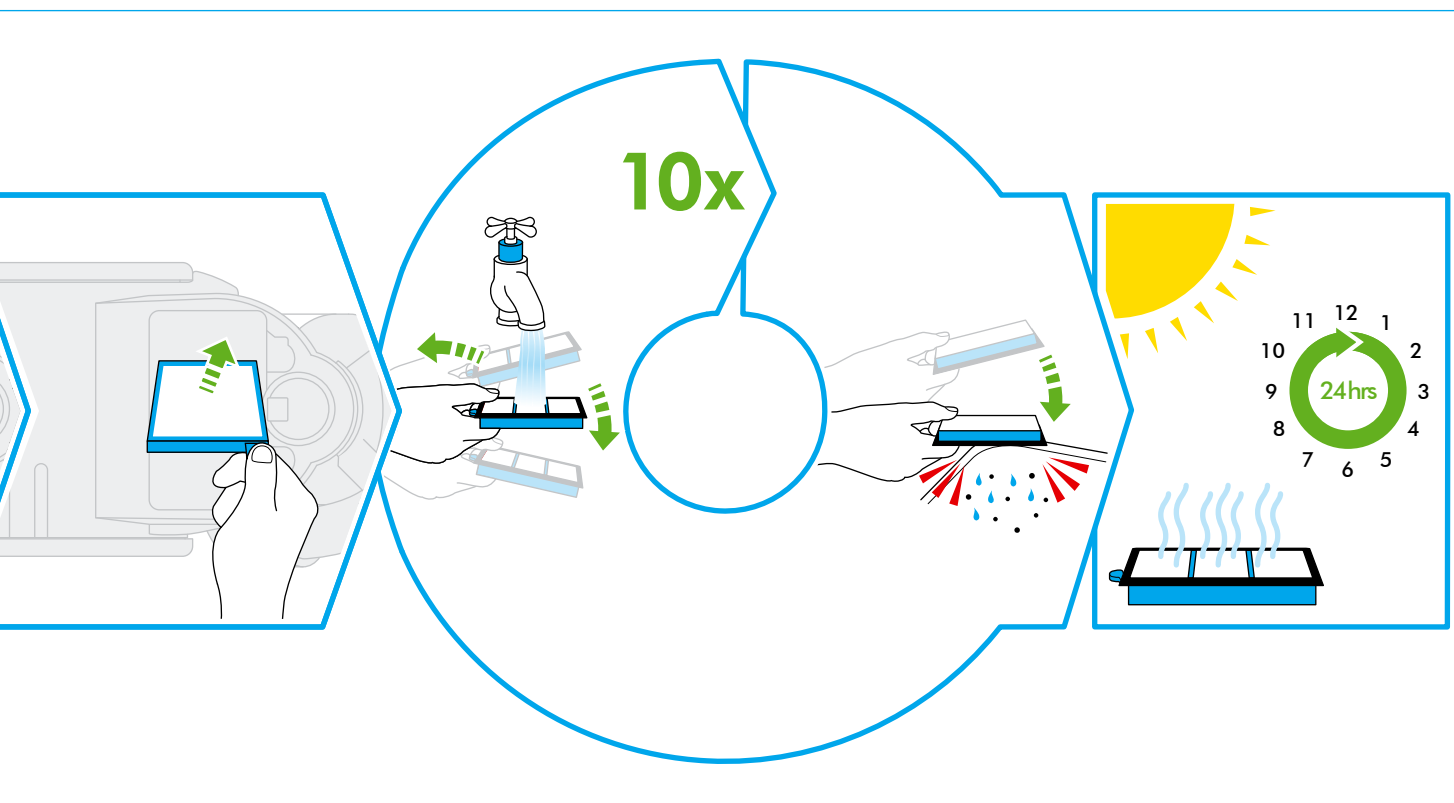
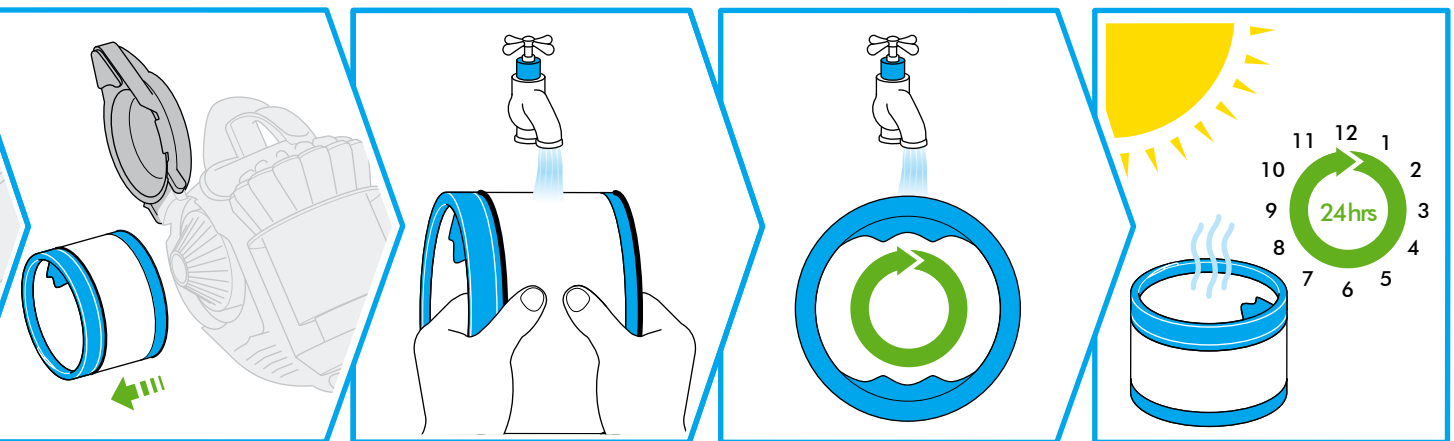

GB

USING YOUR DYSON

Please note:

- (i) Fine dust such as plaster or flour should only be vacuumed in very small amounts.
- (ii) Consult your flooring manufacturer's recommended instructions before vacuuming and caring for your flooring, rugs and carpets. Some carpets will fuzz if a rotating brushbar is used when vacuuming. If this is the case, we recommend vacuuming in hard floors mode and consulting with your flooring manufacturer.
- (iii) If used in a garage, care should be taken to wipe the soleplate and wheels with a dry cloth after vacuuming to clean off any sand, dirt, or pebbles which could damage delicate floors.
- (iv) When vacuuming, certain carpets may generate small static charges in the clear bin™. These are entirely harmless and not associated with the main supply. To minimise any effect from this, do not put your hand or insert any object into the clear bin™ unless you have emptied it and rinsed it out with cold water.

Emptying the Clear bin™

⚠ Caution:

- (i) Switch off machine and unplug before emptying the bin.

Empty as soon as the dirt reaches the level of the MAX mark – do not overfill. To remove the clear bin™ from the machine press the button at rear of carrying handle. To release the dirt, press the button again to open the bin. The British Allergy Foundation is a UK national charity with the aim of improving awareness, prevention and treatment of allergies. The British Allergy Foundation Seal of Approval is a UK-registered trademark.

Please note:

- (i) Do not use the machine without the clear bin™ in place.

Cleaning the Clear bin™

⚠ Caution:

- (i) Do not immerse the whole cyclone in water or pour water into the cyclones.
- (ii) Ensure bin is completely dry before replacing.

Please note:

- (i) Do not use detergents, polishes or air fresheners to clean the bin.
- (ii) Do not put bin in a dishwasher.

Washing your filters

⚠ Caution:

- (i) Switch 'OFF' and unplug before removing the filters.
- (ii) Ensure filters are completely dry before refitting to machine.

This machine has two filters, located as shown. It is important to check your filters regularly and wash at least every month according to instructions, to maintain performance. Filter B should be rinsed and tapped out until the water runs clean, then tapped out again to ensure all excess water is removed. This will normally require up to 10 rinse cycles. Please leave to dry completely for 24 hours.

Please note:

- (i) The filters may require more frequent washing if vacuuming fine dust.
- (ii) Do not use detergents to clean the filters.
- (iii) Do not put the filters in the dishwasher, washing machine, tumble dryer, oven, microwave or near an open flame.

Looking for blockages

⚠ Caution:

- (i) Switch 'OFF' and unplug machine before checking for blockages.
- (ii) Beware of sharp objects when clearing blockages.
- (iii) Refit all parts of the machine securely before using.

Please note:

- (i) Clearing blockages is not covered by your machine's limited warranty. If any part of your machine becomes blocked, it may overheat and then automatically shut off. Unplug machine and leave to cool down. Clear blockage before restarting.

Clearing brushbar obstructions

⚠ Caution:

- (i) Switch 'OFF' and unplug machine before clearing brushbar obstructions.

If your brushbar is obstructed, it may shut off. If this happens you will need to remove brushbar as shown and clear any obstructing debris.

The symbol  on the product or on its packaging indicates that this product should not be treated as household waste. Instead it should be handed over to the applicable collection point for the recycling of electrical and electronic equipment – this may be your local civic amenity site or a facility provided by the retailer selling the product or a replacement product. By ensuring this product is disposed of correctly, you will help prevent potential negative consequences for the environment and for human health, which could otherwise be caused by inappropriate waste handling of this product. For more detailed information about recycling of this product, please contact the Dyson helpline, your local authority civic amenity site or the retailer selling the product or a replacement product.

FR

UTILISATION DE VOTRE ASPIRATEUR DYSON

Note :

- (i) Les fines particules de poussières comme le plâtre ou la farine ne doivent être aspirées qu'en très petites quantités.
- (ii) Vérifier préalablement auprès de vos fournisseurs, les instructions particulières relatives à l'entretien de vos sols, tapis et moquettes. Certains tapis et moquettes peuvent s'abîmer au contact d'une brosse rotative. Si cela se produit, nous recommandons de passer l'aspirateur en mode sols durs et de consulter votre fournisseur.
- (iii) Si l'aspirateur est utilisé dans un garage, bien essuyer après utilisation la semelle des roues avec un linge sec pour enlever tout sable, poussière ou caillou qui pourrait endommager les sols délicats.
- (iv) Lors de l'aspiration, certains tapis et moquettes peuvent provoquer de légères décharges d'électricité statique dans le collecteur transparent™. Elles ne présentent aucun danger et ne sont aucunement liées à l'alimentation électrique. Afin de limiter les effets de ces décharges, ne pas poser vos mains ou insérer un objet dans le collecteur transparent™, à moins de l'avoir préalablement vidé et rincé à l'eau froide.

Vider le collecteur transparent™

⚠ Attention :

- (i) Éteindre l'aspirateur avant de vider le collecteur.

Vider le collecteur dès que le niveau MAX est atteint – ne pas le remplir à l'excès. Pour retirer le collecteur transparent™ de l'appareil, appuyer sur le bouton situé à l'arrière de la poignée de transport. Pour libérer la saleté, appuyer à nouveau sur le bouton pour ouvrir le collecteur. Ce produit a reçu l'approbation de la Fondation Britannique de Lutte contre les Allergies, une association caritative dont le but est la sensibilisation, la prévention et le traitement des allergies. Le sceau d'approbation de la Fondation Britannique de Lutte contre les Allergies est une marque déposée au Royaume-Uni.

Note :

- (i) Ne pas utiliser l'appareil sans le collecteur transparent™ remis en place.

Nettoyer le collecteur transparent™

⚠ Attention :

- (i) Ne pas immerger l'ensemble du cyclone dans l'eau ou verser de l'eau dans les cyclones.
- (ii) S'assurer que le collecteur est complètement sec avant de le remettre en place.

Note :

- (i) Ne pas utiliser de détergent, de produit lustrant ou de désodorisant pour nettoyer le collecteur.
- (ii) Ne pas mettre le collecteur dans un lave-vaisselle.

Laver vos filtres

⚠ Attention :

- (i) Éteindre l'appareil avant d'enlever les filtres.
- (ii) S'assurer que les filtres sont complètement secs avant de les remettre en place.

Cet appareil est doté de deux filtres, situés dans les emplacements indiqués. Il est important de vérifier régulièrement vos filtres et de les laver au moins chaque mois, en respectant les instructions, pour conserver toutes les performances de l'aspirateur. Le filtre B doit être rincé plusieurs fois, jusqu'à ce que l'eau qui s'en écoule soit claire. Tapoter légèrement dessus pour s'assurer que toute l'eau a été évacuée. Cette opération peut nécessiter jusqu'à 10 cycles de rinçage. Laisser sécher pendant 24 heures.

Note :

- (i) Il se peut que les filtres nécessitent un nettoyage plus fréquent en cas d'aspiration de fines particules de poussière.
- (ii) Ne pas utiliser de détergents pour nettoyer les filtres.
- (iii) Ne pas mettre les filtres dans le lave-vaisselle, le lave-linge, le sèche-linge, le four, le micro-ondes ou à proximité d'une flamme.

Vérifier les blocages

⚠ Attention :

- (i) Éteindre et débrancher l'aspirateur avant de vérifier les blocages.
- (ii) Faire attention aux objets coupants en enlevant les blocages.
- (iii) Remettre toutes les pièces de l'appareil en place avant de l'utiliser à nouveau.

Note :

- (i) Enlever les blocages n'est pas couvert par la garantie limitée de votre appareil. Si une partie de votre aspirateur se bloque, il peut surchauffer et s'éteindre automatiquement. Débrancher l'appareil et le laisser refroidir. Enlever le blocage avant de redémarrer l'aspirateur.

Retirer les objets obstruant la brosse rotative

⚠ Attention :

- (i) Éteindre et débrancher l'aspirateur avant de vérifier les obstructions dans la brosse rotative. Si votre brosse rotative est obstruée, il se peut qu'elle s'éteigne. Si cela se produit, vous devrez retirer la brosse rotative comme indiqué et retirer tous les débris qui l'encombrent.

Le logo présent  sur le produit ou sur son emballage indique que ce dernier ne peut pas être traité comme les ordures ménagères traditionnelles. En effet, ce produit devra être déposé dans un endroit de ramassage dédié au recyclage des équipements électriques et électroniques. En vous assurant que ce produit soit déposé dans les conditions requises, vous éviterez des conséquences négatives pour l'environnement et la santé des personnes; ce qui pourrait être causé par un traitement non approprié de ce produit. Pour plus d'informations sur le recyclage de ce produit, merci de contacter le Service Consommateurs de Dyson, votre mairie, votre service de ramassage d'ordures ménagères ou le magasin dans lequel vous avez acheté ce produit.

DE

GEBRAUCH DES DYSON

Bitte beachten Sie:

- Feinstaub, wie z.B. Mehl oder Baustaub, sollte nur in sehr kleinen Mengen aufgesaugt werden.
- Bitte beachten Sie die Pflege- und Reinigungshinweise Ihres Bodenbelag-Herstellers, bevor Sie mit dem Staubsaugen beginnen. Einige Teppichböden fusseln, wenn sie mit einer rotierenden Bürstwalze gereinigt werden. Sollte das der Fall sein, empfehlen wir, die Bürstwalze beim Saugen auszuschalten und den Teppichhersteller zu kontaktieren.
- Der Sauger kann in der Garage zur Autoreinigung benutzt werden. Bevor das Gerät wieder im Haus verwendet wird, bitte die Bodenplatte und Räder mit einem trockenen Tuch reinigen, um eventuellen Sand, Schmutz oder Steine zu entfernen, da diese empfindliche Bodenbeläge beschädigen könnten.

Behälterentleerung

Achtung:

- Schalten Sie das Gerät aus und ziehen Sie den Netzstecker, bevor Sie den Behälter entleeren. Leeren Sie den Behälter, sobald der Staub an einer Stelle im Behälter die Höhe der MAX Linie erreicht hat. Um den durchsichtigen Behälter vom Gerät abzunehmen, drücken Sie den Knopf auf der Rückseite des Tragegriffs. Um den Schmutz zu entfernen, drücken Sie den Knopf erneut und das Gefäß öffnet sich. Das Produkt wurde von der Britischen Allergie Stiftung anerkannt. Die Britische Allergie Stiftung ist eine unabhängige britische Organisation, die sich zum Ziel gesetzt hat, die Kenntnis über Allergien in der Bevölkerung zu fördern sowie deren Behandlung zu verbessern. Das Gütesiegel der Britischen Allergie Stiftung ist eine eingetragene Marke im Vereinigten Königreich.

Bitte beachten Sie:

- Das Gerät nicht benutzen, wenn der Behälter nicht eingesetzt ist.

Reinigen des durchsichtigen Behälters

Achtung:

- Das Gerät nicht in Wasser tauchen. Tauchen Sie weder den ganzen Behälter noch das Behälteroberteil in Wasser. Füllen Sie kein Wasser in das Behälteroberteil.
- Das Behälterunterteil muss vollständig trocken sein, bevor es wieder eingesetzt wird.

Bitte beachten Sie:

- Keine Reinigungsmittel oder Dufterfrischer verwenden, um den Behälter zu reinigen. Den Behälter nicht in der Spülmaschine waschen.

Filter waschen

Achtung:

- Schalten Sie auf „OFF“, bevor Sie die Filter entfernen.
- Die Filter müssen vollständig getrocknet sein, bevor Sie sie wieder in das Gerät einsetzen können. Das Gerät verfügt über zwei Filter, wie Sie der Abbildung entnehmen können. Es ist wichtig, die Filter regelmäßig zu überprüfen und mindestens einmal im Monat zu waschen, wie es in der Anweisung steht, damit das Gerät leistungsfähig bleibt. Filter B sollte ausgespült und abgeklopft werden, bis das Wasser klar bleibt, und dann noch einmal abgeklopft werden, damit alles überschüssige Wasser entfernt wird. In der Regel sind hierfür etwa zehn Spüldurchgänge erforderlich. Lassen Sie den Filter bitte 24 Stunden lang vollständig trocknen.

Bitte beachten Sie:

- Die Filter müssen eventuell öfter ausgewaschen werden, wenn man feinen Staub mit dem Gerät aufsaugt.
- Verwenden Sie keine Reinigungsmittel zur Reinigung der Filter.
- Stellen Sie die Filter nicht in die Spülmaschine, die Waschmaschine, den Wäschetrockner, den Ofen, die Mikrowelle oder in die Nähe einer offenen Flamme.

Blockierungen entfernen

Achtung:

- Schalten Sie auf „OFF“ und ziehen Sie den Stecker aus der Steckdose, bevor Sie nach Blockierungen suchen.
- Sehen Sie sich vor scharfen Gegenständen vor, wenn Sie Blockierungen entfernen.
- Bringen Sie alle Teile wieder sorgfältig am Gerät an, bevor Sie es wieder in Betrieb nehmen.

Bitte beachten Sie:

- Das Entfernen von Blockierungen ist nicht Bestandteil der Garantiebestimmungen des Gerätes. Wenn ein Teil Ihres Gerätes verstopft ist, kann es sich überhitzen und dann automatisch abschalten. Ziehen Sie das Gerät ab und lassen Sie es abkühlen. Entfernen Sie die Blockierung, bevor Sie das Gerät wieder in Betrieb nehmen.

Behebung einer Blockade der Bürstwalze

Achtung:

- Schalten Sie auf „OFF“ und ziehen Sie das Gerät ab, bevor Sie die Blockade der Bürstwalze beheben. Wenn Ihre Bürstwalze blockiert ist, wird sie abgeschaltet. Falls dies eintritt, müssen Sie die Bürstwalze wie angezeigt herausnehmen und die blockierenden Verschmutzungen entfernen.

Das folgende Symbol  bedeutet, dass dieses Produkt den Regelungen des Elektro- und Elektronikgerätegesetzes (ElektroG) unterliegt. Dieses Gesetz schreibt vor, dass ausgediente Elektro- und Elektronikgeräte separat von anderen Abfällen entsorgt werden sollen. Gleichzeitig werden die Hersteller von Elektrogeräten in die Pflicht genommen, für die Verwertung bzw. Beseitigung ihrer Produkte zu sorgen. Geben Sie dieses Gerät deshalb bitte nicht in die reguläre Hausmüllsammlung, wenn sie es entsorgen möchten, sondern führen Sie es einer getrennten Entsorgung zu. Ihre Kreis- oder Stadtverwaltung wird Ihnen gerne mitteilen, wo Sie das Gerät abgeben können.

NL

UW DYSON GEBRUIKEN

Houd rekening met het volgende:

- Fijn stof, zoals pleisterkalk of meel, alleen in zeer kleine hoeveelheden opzuigen.
- Raadgeef de onderhoudsinstructies van de fabrikant van uw vloerbedekking voordat u uw harde vloeren of tapijten en kleden gaat stofzuigen. Sommige tapijten kunnen gaan rafelen als u er een roterende borstel op zet bij het stofzuigen. Mocht dit het geval zijn, dan raden wij u aan de borstel in de stand voor harde vloeren te zetten en de fabrikant van uw vloerbedekking om advies te vragen.
- Bij gebruik in een garage is het raadzaam om de wielen en de bodemplaat van de zuigvoet met een droge doek of te nemen na gebruik. Hiermee verwijderd u zand, vuil en steentjes die kwetsbare vloeropervlakken zouden kunnen beschadigen.
- Tijdens het stofzuigen kunnen sommige kleden kleine statische ladingen veroorzaken in het doorzichtig stofreservoir™. Dit is volledig ongevaarlijk en is niet gerelateerd aan de stroomvoorziening. Om eventuele effecten hiervan te minimaliseren, steekt u uw hand niet in het doorzichtig stofreservoir™ en steekt u er geen objecten in, tenzij u het reservoir hebt leeggemaakt en uitgespoeld met koud water.

Het doorzichtig stofreservoir™ leegmaken

Let op:

- Schakel het apparaat uit voordat u het reservoir leegmaakt. Maak het reservoir leeg zodra de markering MAX is bereikt – vul het reservoir niet verder. U verwijderd het doorzichtig stofreservoir™ van het apparaat door op de knop aan de achterkant van de draaggreep te drukken. Druk nogmaals op de knop om het reservoir te openen en het stof te verwijderen. De British Allergy Foundation (Britse Allergiestichting) heeft dit product goedgekeurd. Zij zijn een onafhankelijk orgaan in het Verenigd Koninkrijk dat als doelstelling heeft om de bewustwording, preventie en behandeling van allergieën te bevorderen. Het keurmerk van de British Allergy Foundation is wettelijk geregistreerd in het Verenigd Koninkrijk.

Houd rekening met het volgende:

- Gebruik het apparaat niet zonder dat het doorzichtig stofreservoir™ is geplaatst.

Het doorzichtig stofreservoir™ reinigen

Let op:

- Dompel de cycloon niet volledig onder in water en giet geen water in de cyclonen.
- Zorg ervoor dat het reservoir volledig droog is voordat u het terugplaatst.

Houd rekening met het volgende:

- Gebruik geen reinigingsmiddelen, poetsmiddelen of luchtverfrissers om het reservoir schoon te maken. Reinig het reservoir niet in de afwasmachine.

De filters wassen

Let op:

- Schakel het apparaat uit voordat u de filters verwijdert.
- Zorg ervoor dat de filters volledig droog zijn voordat u ze terugplaatst.

Dit apparaat beschikt over twee filters op de aangegeven plekken. Het is van belang de filters regelmatig te controleren en ze iedere maand volgens de voorschriften te wassen om de prestaties te behouden. Filter B moet worden afgespoeld en doorgespoeld totdat het water er schoon uitkomt; herhaal dit om er zeker van te zijn dat al het overtollige water wordt verwijderd. Normaal gesproken moet u de filter hiervoor 10 keer schoonspoelen. Laat de filter vervolgens 24 uur drogen.

Houd rekening met het volgende:

- De filters moeten mogelijk vaker worden gewassen bij het opzuigen van fijn stof.
- Gebruik nooit reinigingsmiddelen om de filters te reinigen.
- Reinig de filters niet in de afwasmachine, wasmachine, droger, oven, magnetron en zet ze niet in de buurt van open vuur.

Controleren op blokkades

Let op:

- Schakel het apparaat uit en trek de stekker uit het stopcontact voordat u controleert op blokkades.
- Pas op voor scherpe objecten bij het verwijderen van blokkades.
- Zet alle onderdelen weer goed vast voordat u het apparaat weer in gebruik neemt.

Houd rekening met het volgende:

- Het verwijderen van blokkades is niet inbegrepen bij de beperkte garantie van uw stofzuiger. Als een onderdeel van het apparaat geblokkeerd raakt, kan het apparaat oververhit raken en automatisch worden uitgeschakeld. Haal de stekker uit het stopcontact en laat de stofzuiger afkoelen. Verwijder de blokkade voordat u het apparaat weer in gebruik neemt.

Borstelverstoppen verwijderen

Let op:

- Schakel het apparaat uit en haal de stekker uit het stopcontact voordat u een borstelverstopping verwijdert. Als de borstel is verstoppt, kan deze worden uitgeschakeld. Als dit gebeurt, dient u de borstel op de aangegeven manier te verwijderen en de verstopping te verwijderen.

Het symbool  op het product of op de verpakking geeft aan dat dit product niet als huishoudafval behandeld mag worden. In plaats daarvan moet het overgedragen worden aan het toegewezen recyclecentrum voor elektronisch afval in uw regio. Door er zeker van te zijn dat dit product op de juiste manier wordt afgedragen, helpt u mee aan het voorkomen van potentieel negatieve consequenties voor het milieu en de algemene gezondheid, die anders veroorzaakt had kunnen worden door het verkeerd afstand doen van dit product als afval. Voor gedetailleerde informatie over het recyclen van dit product kunt u terecht bij uw gemeentebureau, uw huishoudafvaldienst of de winkel waar u het product heeft gekocht.

ES CÓMO UTILIZAR SU ASPIRADORA DYSON

Tenga en cuenta lo siguiente:

- El polvo fino como, por ejemplo, la harina y el yeso, se debe aspirar en pequeñas cantidades.
- Consulte las recomendaciones del fabricante del material del suelo antes de aspirar el suelo, las alfombras y las moquetas. Las fibras de algunas alfombras se levantarán si se utiliza el cepillo motorizado. Si esto ocurre, recomendamos aspirar en la posición de parquet y consultar con el fabricante del material del suelo.
- Si se utiliza en un garaje, debería limpiar la zapata y las ruedas con un paño seco una vez finalizada la limpieza para eliminar cualquier resto de arena, suciedad o gravilla que pudiera dañar los suelos delicados.
- Al aspirar, algunas alfombras pueden generar pequeñas descargas estáticas en el cubo transparente™. Estas no están asociadas al suministro de corriente eléctrica. Para minimizar sus efectos, no coloque la mano ni introduzca ningún objeto en el cubo transparente™, a menos que primero lo haya vaciado y lavado con agua fría.

Vaciado del Cubo transparente™

⚠ Precaución:

(i) Apague la máquina antes de vaciar el cubo.

Vacíe el Cubo transparente™ cuando la suciedad alcance el indicador MAX, que no se debe rebasar. Para extraer el Cubo transparente™, presione el botón que se encuentra detrás del asa para el transporte. Para vaciarlo, vuelva a presionar el botón y así se abrirá el cubo. Este producto ha sido aprobado por la Fundación Británica de Alergología, organización benéfica del Reino Unido que tiene como objetivo mejorar el conocimiento, la prevención y el tratamiento de alergias. El sello de aprobación de la Fundación Británica de Alergología es una marca registrada del Reino Unido.

Tenga en cuenta lo siguiente:

- No utilice la aspiradora sin que el Cubo transparente™ esté colocado en su sitio.

Limpieza del Cubo transparente™

⚠ Precaución:

- No sumerja el cuerpo del ciclón en agua ni vierta agua sobre los ciclones.
- Asegúrese de que el cubo está completamente seco antes de reponerlo.

Tenga en cuenta lo siguiente:

- No utilice detergentes, ceras ni ambientadores para limpiar el cubo transparente.
- No meta el cubo en el lavavajillas.

Lavado de los filtros

⚠ Precaución:

- Apague la máquina antes de quitar los filtros.
- Asegúrese de que los filtros están completamente secos antes de volver a colocarlos en la máquina. Esta máquina tiene dos filtros, tal y como se muestra en la ilustración. Es importante que compruebe los filtros regularmente y que los lave al menos una vez al mes, según se indica en las instrucciones, para mantener su rendimiento. El filtro B debe enjuagarse bien, asegurándose de que se elimina toda el agua, golpeándolo suavemente. Normalmente se necesitarán 10 ciclos de enjuague. Deje que el filtro se seque completamente durante al menos 24 horas.

Tenga en cuenta lo siguiente:

- Puede que los filtros necesiten lavarse con más frecuencia si se aspira polvo fino.
- No utilice detergentes para limpiar los filtros.
- No meta los filtros en el lavavajillas, la lavadora, la secadora, el horno o el microondas, ni los coloque cerca de una llama.

Eliminación de obstrucciones

⚠ Precaución:

- Apague y desenchufe la máquina antes de buscar posibles obstrucciones.
- Tenga cuidado con posibles objetos afilados al eliminar obstrucciones.
- Vuelva a montar todas las piezas de la máquina antes de encenderla de nuevo.

Tenga en cuenta lo siguiente:

- La eliminación de obstrucciones no está cubierta por la garantía limitada. Si cualquier pieza de su máquina se obstruye, es posible que se sobrecaliente y se apague de forma automática. Desenchufe la máquina y permita que se enfríe. Elimine la obstrucción antes de volver a encender la máquina.

Eliminación de obstrucciones del cepillo

⚠ Precaución:

- Apague y desenchufe la máquina antes de eliminar las obstrucciones del cepillo.

Si el cepillo está obstruido, es probable que la aspiradora se apague de forma automática. En caso de que esto ocurra, extraiga el cepillo tal y como se muestra en la ilustración y elimine cualquier obstrucción.

El símbolo  en el producto o en su embalaje indica que este producto no debe ser desechado como basura doméstica. Por el contrario, debe ser enviado a un punto limpio para el correcto reciclado de los componentes eléctricos y electrónicos. Asegúrese de que este producto es desechado de forma correcta, evitará las potenciales consecuencias negativas para el entorno medioambiental y la salud humana, el cual podría darse en caso de no desecharlo adecuadamente. Para más información sobre el reciclado de este producto, contacte por favor con la administración local o ayuntamiento, su servicio de recogidas o punto limpio o la tienda en la que compró este producto.

IT USO DELL'ASPIRAPOLVERE DYSON

Note:

- Polvere fine come gesso o farina deve essere aspirata in piccole quantità.
- Consultare le istruzioni di manutenzione del produttore del rivestimento dei pavimenti prima di usare l'aspirapolvere su pavimenti, parquet, moquette, tappeti, ecc. Alcuni tipi di moquette o tappeti possono arruffarsi se puliti con un aspirapolvere a spazzola rotante. In tal caso, si consiglia di usare la modalità per pavimenti standard e consultare il produttore della moquette o del tappeto per ulteriori informazioni.
- Se l'apparecchio viene usato anche in garage, pulire la piastra e le ruote con un panno asciutto dopo l'uso per rimuovere eventuali particelle di sabbia, sporco o piccoli detriti che potrebbero rovinare i pavimenti delicati.
- Durante l'uso, alcuni tipi di tappeti o moquette possono generare piccole cariche elettrostatiche all'interno del contenitore trasparente™. Queste cariche non sono pericolose e non sono in alcun modo correlate all'alimentazione elettrica. Per ridurre al minimo gli effetti della carica elettrostatica, non inserire le mani o altri oggetti nel contenitore trasparente™ prima di averlo svuotato e sciacquato con acqua fredda.

Come svuotare il contenitore trasparente™

⚠ Attenzione:

- Spegner l'apparecchio prima di svuotare il contenitore. Svuotare il contenitore non appena lo sporco raggiunge il livello MAX: non riempire eccessivamente il contenitore. Per rimuovere il contenitore trasparente™, premere il tasto sul retro della maniglia per il trasporto. Per svuotare il contenitore, premere nuovamente il tasto per aprirlo. La British Allergy Foundation ha approvato questo prodotto. La fondazione è un'istituzione no-profit del Regno Unito attiva nella divulgazione di informazioni, prevenzione e cura delle allergie. Il sigillo di approvazione della British Allergy Foundation è un marchio registrato nel Regno Unito.

Note:

- Non usare l'aspirapolvere senza il contenitore trasparente™.

Pulizia del contenitore trasparente™

⚠ Attenzione:

- Non immergere la parte con i cicloni nell'acqua né versare acqua nei cicloni.
- Verificare che il contenitore sia completamente asciutto prima di riposizionarlo sull'apparecchio.

Note:

- Non usare detersivi, cere o deodoranti per l'ambiente per pulire il contenitore trasparente™.
- Non mettere il contenitore nella lavastoviglie.

Lavaggio dei filtri

⚠ Attenzione:

- Spegner l'apparecchio prima di rimuovere i filtri.
- Verificare che i filtri siano completamente asciutti prima di rimontarli sull'apparecchio. L'apparecchio dispone di due filtri, posizionati nei punti indicati. Per un funzionamento ottimale, è importante controllare regolarmente i filtri e lavarli almeno una volta al mese come illustrato nelle istruzioni. Il filtro B deve essere sciacquato e svuotato accuratamente finché non fuoriesca acqua completamente pulita, quindi svuotato nuovamente per rimuovere tutta l'acqua in eccesso. Per una pulizia accurata può essere necessario sciacquare e svuotare il filtro fino a 10 volte. Lasciare asciugare il filtro all'aria per 24 ore.

Note:

- Se si aspira polvere fina bisogna lavare i filtri più spesso.
- Non usare detersivi per pulire i filtri.
- Non mettere i filtri in lavastoviglie, lavatrice, asciugatrice, forno, microonde o vicino a fiamme vive.

Rimozione delle ostruzioni

⚠ Attenzione:

- Spegner l'apparecchio e staccare la spina prima di cercare le ostruzioni.
- Fare attenzione agli oggetti appuntiti quando si eliminano i blocchi.
- Rimontare tutte le parti dell'apparecchio prima dell'uso.

Note:

- La rimozione delle ostruzioni non è coperta dalla garanzia limitata. Se una parte qualsiasi dell'aspirapolvere si blocca, l'apparecchio può surriscaldarsi e spegnersi automaticamente. Staccare la spina e lasciare raffreddare l'apparecchio. Rimuovere le ostruzioni prima di riaccendere l'apparecchio.

Rimozione delle ostruzioni dalla spazzola

⚠ Attenzione:

- Spegner l'apparecchio e staccare la spina prima di rimuovere le ostruzioni dalla spazzola.

Se la spazzola è ostruita, l'apparecchio può spegnersi automaticamente. In tal caso, sarà necessario rimuovere la spazzola come mostrato e rimuovere le ostruzioni.

Il simbolo  sul prodotto o sulla confezione indica che il prodotto non deve essere considerato come un normale rifiuto domestico, ma deve essere portato nel punto di raccolta appropriato per il riciclaggio di apparecchiature elettriche ed elettroniche. Provvedendo a smaltire questo prodotto in modo appropriato, si contribuisce a evitare potenziali conseguenze negative per l'ambiente e per la salute, che potrebbero derivare da uno smaltimento inadeguato del prodotto. Per informazioni più dettagliate sul riciclaggio di questo prodotto, contattare l'ufficio comunale, il servizio locale di smaltimento rifiuti o il negozio in cui è stato acquistato il prodotto.

ΧΡΗΣΙΜΟΠΟΙΗΣΗ ΤΗΣ ΣΥΣΚΕΥΗΣ DYSON

Σημειώσεις:

- Η ψιλή σκόνη, όπως γύψος ή αλεύρι, πρέπει να μαζεύεται μόνο σε πολύ μικρές ποσότητες.
- Συμβουλευθείτε τις προτεινόμενες οδηγίες του αντίστοιχου κατασκευαστή πριν ακουπίσετε ή καθαρίσετε τα δάπεδα, τα χαλιά και τις μοκέτες. Μερικά χαλιά βγάζουν χνούδι αν χρησιμοποιηθεί περιστρεφόμενος κύλινδρος με βούρτσα πάνω τους. Αν συμβαίνει κάτι τέτοιο, συνιστάται να καθαρίσετε με τη λειτουργία σκληρών δαπέδων και να αναζητήσετε συμβουλή από τον αντίστοιχο κατασκευαστή.
- Αν χρησιμοποιείται σε γκαράζ, φροντίστε να ακουπίσετε την κάτω επιφάνεια και τους τροχούς με ένα στεγνό ύφασμα αφού χρησιμοποιήσετε την ηλεκτρική σκούπα για να καθαρίσετε οποιαδήποτε άμμο, βρωμιές ή πετροδάκια που ενδεχομένως να κατέστρεφαν τα ευαίσθητα δάπεδα.
- Κατά τη χρήση της ηλεκτρικής σκούπας, μερικά χαλιά πιθανόν να δημιουργούν μικρά φορτία στατικού ηλεκτρισμού στο διαφανή συλλέκτη™. Τα φορτία αυτά είναι εντελώς ακίνδυνα και δεν σχετίζονται με την παροχή ηλεκτρικού ρεύματος. Για να ελαχιστοποιήσετε τις συνέπειες αυτού του φαινομένου, μην βάζετε τα χέρια σας και μην εισάγετε οποιοδήποτε αντικείμενο στο διαφανή συλλέκτη™ αν δεν τον έχετε αδειάσει και ξεπλύνει με κρύο νερό.

Άδειασμα του καθαρού κάλαθου™

Προσοχή:

- Απενεργοποιήστε τη συσκευή πριν αδειάσετε τον κάλαθο.

Αδειάστε αμέσως μόλις η σκόνη φτάσει μέχρι την ένδειξη MAX – μην γεμίζετε υπερβολικά. Για να αφαιρέσετε τον καθαρό κάλαθο™ από τη συσκευή, πιέστε το κουμπί στην περιοχή της λαβής μεταφοράς. Για να βγάλετε τη σκόνη, πιέστε το κουμπί και πάλι για να ανοίξει ο κάλαθος. Το Βρετανικό Ίδρυμα Αλλεργιών έχει εγκρίνει αυτό το προϊόν. Το Ίδρυμα είναι ένας εθνικός φιλανθρωπικός οργανισμός του Ηνωμένου Βασιλείου με σκοπό την ενημέρωση, πρόληψη και θεραπεία των αλλεργιών. Η σφραγίδα έγκρισης του Βρετανικού Ίδρυματος Αλλεργιών είναι σήμα κατατεθέν στο Ηνωμένο Βασίλειο.

Σημείωση:

- Μην χρησιμοποιείτε τη συσκευή αν δεν έχετε τοποθετήσει καθαρό κάλαθο™.

Καθαρισμός του καθαρού κάλαθου™

Προσοχή:

- Μην βυθίσετε ολόκληρο τον κυκλόν σε νερό ή μην αφήσετε νερό να τρέχει πάνω από τους κυκλώνες.
- Σίγουρευτείτε ότι ο κάλαθος είναι εντελώς στεγνός πριν τον χρησιμοποιήσετε.

Σημείωση:

- Μην χρησιμοποιείτε απορρυπαντικά, βερνίκια ή αποσμητικά χώρου για να καθαρίσετε τον κάλαθο.
- Μην βάλτε τον κάλαθο σε πλυντήριο πιάτων.

Πλύσιμο των φίλτρων

Προσοχή:

- Απενεργοποιήστε (OFF) τη συσκευή πριν αφαιρέσετε τα φίλτρα.
- Βεβαιωθείτε ότι τα φίλτρα είναι εντελώς στεγνά πριν τα τοποθετήσετε εκ νέου στη συσκευή. Η συσκευή αυτή έχει δύο φίλτρα, που βρίσκονται στις θέσεις που φαίνονται. Είναι σημαντικό να ελέγχετε τα φίλτρα τακτικά και να τα πλένετε τουλάχιστον κάθε μήνα σύμφωνα με τις οδηγίες, ώστε να διατηρηθεί η απόδοση. Το φίλτρο B πρέπει να ξεπλένεται και η περίσσεια του νερού να αφαιρείται μέχρι το νερό να τρέχει καθαρό. Κατόπιν χτυπήστε ελαφρά το φίλτρο για να εξασφαλίσετε ότι η περίσσεια του νερού απομακρύνθηκε. Ο καθαρισμός συνήθως απαιτεί 10 κύκλους ξεβγάλματος. Αφήστε στο φίλτρο να στεγνώσει τελείως για 24 ώρες.

Σημειώσεις:

- Τα φίλτρα πιθανόν να απαιτούν συχνότερο πλύσιμο, όταν χρησιμοποιούνται για να μαζεύουν ψιλή σκόνη.
- Μην χρησιμοποιείτε απορρυπαντικά για να καθαρίσετε τα φίλτρα.
- Μην τοποθετείτε τα φίλτρα στο πλυντήριο πιάτων, στο πλυντήριο ρούχων, στο στεγνωτήριο, στο φούρνο, στο φούρνο μικροκυμάτων ή κοντά σε ακάλυπτες φλόγες.

Καθαρισμός φραγμών

Προσοχή:

- Απενεργοποιήστε (OFF) και βγάλτε τη συσκευή από την πρίζα πριν ελέγξετε για φραξίματα.
- Προσοχή στα αιχμηρά αντικείμενα όταν καθαρίζετε τους φραγμούς.
- Συναρμολογήστε εκ νέου όλα τα κομμάτια της συσκευής πριν τη χρησιμοποιήσετε.

Σημείωση:

- Ο καθαρισμός των φραγμών δεν καλύπτεται από την περιορισμένη εγγύηση της συσκευής σας. Αν οποιοδήποτε τμήμα της συσκευής φράξει, πιθανόν να υπερθερμανθεί και κατόπιν να απενεργοποιηθεί αυτομάτως. Βγάλτε τη συσκευή από την πρίζα και αφήστε την να ψυχθεί. Καθαρίστε τους φραγμούς πριν την θέσετε εκ νέου σε λειτουργία.

Καθαρισμός των φραγμών από τον κύλινδρο με τη βούρτσα

Προσοχή:

- Απενεργοποιήστε (OFF) και βγάλτε τη συσκευή από την πρίζα πριν καθαρίσετε τα φραξίματα του κυλίνδρου με τη βούρτσα.

Αν ο κύλινδρος με τη βούρτσα έχει φράξει, η λειτουργία της συσκευής ενδέχεται να διακοπεί. Αν συμβεί κάτι τέτοιο, πρέπει να αφαιρέσετε τον κύλινδρο με τη βούρτσα, όπως φαίνεται και να απομακρύνετε οποιαδήποτε βρωμιά που φράζει τη διόδο.

Το σύμβολο στο προϊόν  ή στο πακέτο του συμβολίζει ότι αυτό το προϊόν δεν πρέπει να θεωρηθεί σαν κανονικό απόβλητο ενός νοικοκυριού. Αντί αυτού θα πρέπει να δοθεί σε ένα σημείο συλλογής ηλεκτρικών ή ηλεκτρονικών αντικειμένων προς ανακύκλωση. Με το να βεβαιωθείτε ότι το προϊόν αυτό διατέθηκε με τον σωστό τρόπο, βοηθάτε να αποτραπούν πιθανές αρνητικές συνέπειες για το περιβάλλον και για την ανθρώπινη υγεία, που μπορεί να υπάρχουν με την λάθος διάθεση αυτού του προϊόντος. Για περισσότερες πληροφορίες για την ανακύκλωση αυτού του προϊόντος, παρακαλείστε όπως απευθυνθείτε στο τοπικό γραφείο αυτοδιοίκησης ή στο κατάστημα όπου αγοράστηκε το προϊόν αυτό.

ΠΟΥΖΙΝΑΝΙ VYSAVAČE DYSON

Nezapomeňte:

- Jemný prach, jako je omílka nebo mouka, by měl být vysáván pouze ve velmi malých objemech.
- Obráťte se na výrobce vaší podlahové krytiny, který vám poskytne informace o doporučené údržbě předtím, než začnete vysávat a provádět čištění podlahové krytiny, předložek a koberec. Některé koberec se po vysávání mohou roztrpít. V takovém případě vám doporučujeme vysávat v režimu vysávání tvrdých podlah a obrátit se na výrobce vaší podlahové krytiny.
- Pokud je přístroj používán v garáži, je třeba po vysávání otřít spodní desku a kolečka suchým hadříkem, aby se odstranily veškeré nečistoty, písek nebo štěrk, které by mohly poškodit méně odolnou podlahu.

Vyprazdňování nádobky Clear bin™

⚠️ Upozornění:

- Před vyprázdněním nádobky přístroj vypněte.

Nádobku vyprázdňete jakmile se špína dostane na úroveň značky MAX – nádobku nepřetplňujte. Pro vyjmutí nádobky Clear Bin™ z přístroje stiskněte tlačítko na zadní straně držadla. Pro uvolnění špíny stiskněte tlačítko ještě jednou a nádobka se otevře. Tento produkt schválila British Allergy Foundation (Britská alergologická nadace), což je státní nezávislá organizace ve Velké Británii a jejím cílem je zlepšovat povědomí, prevenci a léčbu alergií. Značka schválení organizací British Allergy Foundation je ochrannou známkou registrovanou ve Velké Británii.

Nezapomeňte:

- Nepoužívejte** přístroj bez toho, aniž by byla vložena nádobka clear bin™.

Čištění nádobky Clear bin™

⚠️ Upozornění:

- Neponožujte celý cyklon do vody ani na cyklony nelijte vodu.
- Před vrácením nádobky do vysavače se ujistěte, že je nádobka zcela suchá.

Nezapomeňte:

- Pro čištění nádobky **nepoužívejte** čisticí prostředky, leštidla ani osvěžovače vzduchu.
- Nádobku **nedávejte** do myčky.

Praní filtrů

⚠️ Upozornění:

- Před vyjmutím filtrů přístroj vypněte (poloha OFF).
 - Před opětovným vložením do přístroje se ujistěte, že jsou filtry zcela suché.
- Tento přístroj má dva filtry umístěné dle obrázku. Je důležité pravidelně kontrolovat a prát filtry nejméně každý měsíc dle pokynů – tím zajistíte stabilní výkonnost přístroje. Filtr B by se měl promývat a ždímat tak dlouho, dokud nezačne vytékat čistá voda. Poté je třeba filtr znovu vyždímat, aby se všechna voda dostala ven. To běžně vyžaduje asi 10 cyklů propláchnutí. Filtr nechte zcela uschnout po dobu 24 hodin.

Nezapomeňte:

- V případě vysávání jemného prachu je třeba filtry mýt častěji.
- Pro čištění filtrů **nepoužívejte** čisticí prostředky.
- Nedávejte** filtry do myčky, pračky, sušičky, trouby, mikrovlnné trouby ani do blízkosti otevřeného ohně.

Kontrola zablokování

⚠️ Upozornění:

- Před kontrolou zablokování přístroj vypněte (poloha OFF).
- Při odstraňování zablokování si dávejte pozor na ostré předměty.
- Před dalším použitím všechny části opět připevňte.

Nezapomeňte:

- Na odstraňování zablokování se nevztahuje omezená záruka k přístroji. Pokud se nějaká část přístroje zablokuje, přístroj se může přehřát a automaticky se vypne. Vypojte přístroj a nechte jej vychladnout. Před dalším spuštěním odstraňte zablokování.

Vyčištění zablokovaného kartáče

⚠️ Upozornění:

- Před vyčištěním kartáče přístroj vypněte (poloha OFF). Pokud je kartáč zablokovaný, může se přístroj vypnout. Pokud k tomu dojde, bude nutné dle obrázku odstranit kartáč a odstranit jakékoliv blokuující nečistoty.

Elektrozařízení označené symbolem  na výrobku nebo na jeho obalu, návodu k použití, záručním listě nesmí být umístěno do kontejneru na směsný odpad, ale do místa zpětného odběru elektrozařízení. Seznam těchto míst lze získat na příslušném obecním úřadě, nebo u posledního prodejce. Pomáháte tak chránit životní prostředí.

DK SÅDAN BRUGER DU DIN DYSON

Bemærk venligst:

- Fint støv, såsom byggestøv eller aske, må kun støvsuges op i meget små mængder.
- Rådfrå dig med fabrikanten af dit gulv/tæppe angående anbefalede rengøringsmetoder, inden du støvsuger og vedligeholder dine gulve eller tæpper. Nogle tæpper vil fnulre, hvis der bruges et mundstykke med roterende børstehoved, når der støvsuges. Hvis dette sker, anbefaler vi, at mundstykket sættes på glat gulvfunktion, og at du konsulterer fabrikanten af gulvtæppet.
- Ved brug i garage skal man huske at tørre bundplade og hjul med en tør klud efter endt støvsugning for at fjerne sand, snavs eller smøsten, der kan skade sarte gulve.
- Ved støvsugning kan visse typer tæpper afgive en smule statisk elektricitet i klar beholder™. Dette er helt uskadeligt og har intet at gøre med strømforsyningen. For at begrænse virkningen af dette, skal man undlade at stikke sin hånd eller nogen genstand ind i klar beholder™, medmindre man først har tømt den og skyllet efter med koldt vand.

Tømning af Clear bin™

⚠ Advarsel:

- Sluk for strømmen, inden du tømmer clear bin™

Tøm clear bin™ straks, når den står på MAX – den må ikke overfyldes. Fjern clear bin™ fra maskinen ved at trykke på udløserknappen ved siden af håndtaget. Snavset frigøres ved at trykke på knappen igen for at åbne beholderen. Det Britiske Allergi Forbund har godkendt dette produkt. Det er en landsdækkende britisk velgørende institution, hvis formål er at forbedre kendskabet til, samt forebyggelsen og behandlingen, af allergier. Det Britiske Allergi Forbunds godkendelsessegel er et britisk registreret varemærke.

Bemærk venligst:

- Brug ikke støvsugerens uden at clear bin™ sidder i.

Rengøring af Clear bin™

⚠ Advarsel:

- Sænk ikke hele cyklonen ned i vand, og hæld ikke vand ind i cyklonerne.
- Sørg for, at beholderen er helt tør, inden den sættes på støvsugerens igen.

Bemærk venligst:

- Brug ikke sæbe, rengøringsmidler eller luftfriskere til rengøring af beholderen.
- Kom ikke beholderen i opvaskemaskinen.

Rengøring af filtrene

⚠ Advarsel:

- Tryk på "OFF", inden du fjerner filtrene.
 - Filtrene skal være helt tørre, før de sættes i maskinen igen.
- Denne støvsuger har to filtre, der er placeret som vist. Det er vigtigt at kontrollere filtrene jævnligt og at vaske dem mindst en gang om måneden i henhold til instruktionerne for at bevare ydeevnen. Filter B skal skylles og presses, indtil vandet er rent. Derefter presses man igen for at sikre sig, at alt overskydende vand er væk. Dette tager normalt op til 10 omgange. Filteret skal tørre i mindst 24 timer, indtil det er helt tørt.

Bemærk venligst:

- Hvis du støvsuger fint støv, kan det være nødvendigt at vaske filtrene oftere.
- Brug ikke sæbe eller rengøringsmidler til rengøring af filtrene.
- Kom ikke filtrene i opvaskemaskinen, vaskemaskinen, tørretumbleren, ovnen, mikroovnen eller i nærheden af åben ild.

Kontroller for blokeringer

⚠ Advarsel:

- Tryk på "OFF" og træk stikket ud, inden du kontrollerer for blokeringer.
- Pas på skarpe objekter, når blokeringerne fjernes.
- Sæt alle delene ordentligt tilbage på maskinen, inden du starter den igen.

Bemærk venligst:

- Fjernelse af blokeringer er ikke dækket af den begrænsede garanti på din maskine. Hvis maskinen har en blokering, kan den overophede og vil så automatisk stoppe. Træk stikket ud, og lad maskinen køle af. Fjern blokeringerne, inden maskinen startes igen.

Fjernelse af blokeringer i børstehovedet

⚠ Advarsel:

- Tryk på "OFF" og træk stikket ud, inden du fjerner blokeringerne fra børstehovedet. Hvis dit børstehoved er blokeret, kan det slå fra. Hvis dette sker, skal du afmontere børstehovedet som vist og fjerne det blokerende snavs.

Symbol  på produkter eller på indpakningen indikerer, at produktet ikke må skaffes af vejen som husholdningsaffald. I stedet for skal det afleveres til rette sted for genbrug/bortskafning af elektrisk og elektronisk udstyr. Ved at sikre dig at produktet bortskaffes korrekt, forebygger du potentielle negative konsekvenser for miljøet og menneskers helbred, som ellers kunne opstå ved forkert håndtering ved bortskaffelse. For mere detaljeret information om genbrug af dette produkt, kontakt da din kommune, genbrugsstation eller butikken hvor du har købt produktet.

FI DYSON-IMURIN KÄYTTÖ

Huomaa:

- Hienojakoista ainetta kuten laastipölyä tai jauhoa saa imuroida vain pieninä määrinä.
- Ota selvää lattiamateriaalin valmistajan suosituksesta ennen lattian, mattojen ja kokolattiamattojen imurointia ja hoitoa. Joillekin kokolattiamatoille imurointi pyörivällä suulakkeella saattaa aiheuttaa nukkaantumista, jolloin suosittelemme koviin lattiapintojen imurointitapaa sekä lattiamateriaalin valmistajan puoleen kääntymistä.
- Jos laitetta käytetään autotalissa, laitteen pohja ja pyörät on pyyhittävä kuivalla rätillä imuroinnin jälkeen, jotta niihin ei jää arkoja lattiapintoja vaurioittavaa hiekkää, likaa tai kiviä.
- Joihinkin mattomateriaaleja imuroitaessa clear bin™ säiliöön voi muodostua pieniä määriä staattista varausta. Tämä on täysin vaaratonta, eikä varaus ole peräisin sähköverkosta. Ilmiön vähentämiseksi älä laita käsiäsi tai mitään esineitä clear bin™ säiliöön, ellei säiliötä ole ensin tyhjennetty ja huuhdeltu kylmällä vedellä.

Clear bin™ -pölysäiliön tyhjentäminen

⚠ Huomio:

- Sammuta laite ennen säiliön tyhjentämistä. Tyhjennä säiliö heti, kun pölyä on MAX-merkkiin asti – älä anna säiliön täytyä liikaa. Irrota clear bin™ -pölysäiliö painamalla kantokahvan takaosassa olevaa nappia. Avaa säiliö ja tyhjennä pöly painamalla nappia uudestaan. British Allergy Foundation (Britannian Allergiasäätiö) on hyväksynyt tämän tuotteen. Säätiö tähtää allergioiden ehkäisyyn ja hoidon parantamiseen sekä niihin liittyvän tiedon lisäämiseen. Järjestön hyväksyntää osoittava British Allergy Foundation Seal of Approval on Isossa-Britanniassa rekisteröity tavaramerkki.

Huomaa:

- Älä käytä laitetta, jos clear bin™ -pölysäiliö ei ole paikoillaan.

Clear bin™ -pölysäiliön puhdistaminen

⚠ Huomio:

- Älä upota syklonia veteen tai kaada vettä sykcloneiden päälle.
- Varmista, että säiliö on täysin kuiva ennen kuin asetat sen paikoilleen.

Huomaa:

- Älä käytä pesuaineita, kiillotusaineita tai ilmanraikasteita säiliön puhdistamiseen.
- Älä pane säiliötä astianpesukoneeseen.

Suodattimien pesu

⚠ Huomio:

- Sammuta laite ("OFF"-asento) ennen suodattimien poistamista.
- Varmista, että suodattimet ovat täysin kuivat ennen kuin kiinnität ne takaisin laitteeseen.

Tässä laitteessa on kaksi suodatinta kuvassa näytetyissä paikoissa. Niiden toimintakyvyn ylläpitämiseksi tarkasta ne säännöllisesti ja pese ohjeiden mukaan vähintään kuukauden välein. Huuhtelee suodatinta (B) kunnes huuhteluvesi on kirkasta ja lopuksi tyhjennä kaikki ylimääräinen vesi. Tämä saattaa vaatia jopa kymmenen huuhtelukertaa. Anna suodattimien kuivua 24 tuntia.

Huomaa:

- Suodattimet täytyy pestä useammin, jos imuroidaan hienojakoista pölyä.
- Älä käytä pesuaineita suodattimien puhdistamiseen.
- Älä pane suodattimia astianpesukoneeseen, pesukoneeseen, kuivuriin, uuniin, mikroaaltouuniin tai avotulen läheisyyteen.

Tukosten tarkastaminen

⚠ Huomio:

- Sammuta laite ("OFF"-asento) ja irrota se sähköverkosta ennen kuin tarkastat tukokset.
- Varo teräviä reunoja tukoksia poistaessasi.
- Kiinnitä kaikki osat tukevasti takaisin paikoilleen ennen käyttöä.

Huomaa:

- Laitteen rajoitettu takuu ei koske tukosten poistamista. Jos jokin laitteen osa tukkeutuu, laite voi ylikuumeta ja pysähtyä automaattisesti. Irrota laite sähköverkosta ja anna sen jäähtyä. Poista tukos ennen kuin käytät laitetta uudelleen.

Suulakkeen tukosten poistaminen

⚠ Huomio:

- Sammuta laite ("OFF"-asento) ja irrota se sähköverkosta ennen kuin poistat suulakkeen tukokset.

Jos suulake tukkeutuu, se voi lakata toimimasta. Tässä tapauksessa irrota suulake (ks. kuva) ja poista tukkeuman aiheuttajia.

Seuraavanlainen symboli  tuotteessa tai sen pakkauksessa kertoo, että tuotetta ei saa käsitellä talousjätteenä. Tuote tulee toimittaa hävittämistä varten sähkö- ja elektroniikkaromun keräyspisteeseen. Näin tuote poistuu käytöstä oikein ja mahdolliset negatiiviset seuraukset ympäristölle ja ihmisten terveydelle voidaan estää. Tarkempaa tietoa tämän tuotteen kierrätyksestä saat paikallisilta viranomaisilta, sähkölaitteiden kierrätyksestä vastaavalta taholta tai liikkeestä, josta tuote on hankittu.

A DYSON PORSZÍVÓ HASZNÁLATA

Kérjük, vegye figyelembe az alábbiakat:

- Finomabb port, például vakolatot vagy lisztet csak nagyon kis mennyiségekben porszívózzon fel.
- Padlók, rongyszőnyegek és szőnyegek porszívózása és tisztítása előtt tekintse meg a gyártó által javasolt előírásokat. Ha porszívózáskor forgó keferudat használ, némelyik szőnyegfajta bolyhosodhat. Ebben az esetben a „kemény padló” üzemmód alkalmazását javasoljuk, továbbá a padló anyagát illetően lépjen kapcsolatba a gyártóval.
- Ha a porszívót a garázsban használja, porszívózás után törölje le a készülék talplemezét és kerekeit egy száraz ronggyal, ily módon eltávolíthatja a homokot, szennyeződést vagy aprókavicsokat, amelyek a finomabb padlófelületeket károsíthatják.
- Porszívózás közben bizonyos szőnyegek csekély elektrosztatikus töltést okozhatnak a clear bin™ egységben. Ez teljesen ártalmatlan és nincs köze a hálózati áramforrásokhoz. Az ilyen hatások minimálisan csökkentése érdekében, ne tegye be a kezét, és ne tegyen be semmilyen tárgyat a clear bin™ egységbe, mielőtt kiürítette, és hideg vízzel kiöblítette volna.

A Clear bin™ tartály kiürítése

⚠ Figyelem!

- A tartály kiürítése előtt kapcsolja ki a készüléket.

Ha a szennyeződés mértéke eléri a MAX megjelölést, azonnal ürítse ki a tartályt; a tartályt nem szabad túltölteni. A clear bin™ tartály levételéhez nyomja meg hordozófogantyú hátulján lévő gombot. A szennyeződés eltávolításához nyomja meg ismét a gombot, hogy kinyíljon a tartály. A Brit Allergia Alapítvány jóváhagyta a terméket. A szervezet az Egyesült Királyság nemzeti jótékonsági alapítványa, amelynek az a célja, hogy javítsa az allergiák megismerését megelőzését és kezelését. A Brit Allergia Alapítvány jótállási pecsétje az Egyesült Királyságban bejegyzett védjegy.

Kérjük, vegye figyelembe az alábbiakat:

- Ha a clear bin™ nincs a helyén, ne használja a készüléket.

A Clear bin™ megtisztítása

⚠ Figyelem!

- Ne merítse vízbe a teljes porleválasztót, illetve ne öntsön vizet a porleválasztókba.
- A csere előtt győződjön meg arról, hogy a tartály teljesen megszáradt.

Kérjük, vegye figyelembe az alábbiakat:

- A tartály tisztításához tilos tisztítószert, fényezet vagy légrisztitőt használni.
- Ne tegye a tartályt mosogatógépbe.

A szűrők tisztítása

⚠ Figyelem!

- Helyezze a kapcsolót "OFF" állásba a szűrők kiemelése előtt.
 - A szűrőket csak teljesen száraz állapotban szabad visszaszerelni a készülékbe.
- Ez a készülék két szűrővel rendelkezik, amelyek az ábrának megfelelő helyen találhatóak. A szűrőket rendszeresen ellenőrizni kell, és havonta egyszer át kell mosni az útmutatások szerint, így megőrizhető a készülék teljesítménye. A „B” szűrőt addig kell vízzel öblögetni, amíg nem tisztul ki a víz; a felesleges vizet utána ki kell üríteni. Ez a művelet általában 10 öblítést vesz igénybe. A szűrők 24 óra alatt száradnak meg teljesen.

Kérjük, vegye figyelembe az alábbiakat:

- A szűrőket gyakrabban kell öblíteni, ha finom porzemeszékét porszívózott.
- A szűrők tisztításához ne használjon tisztítószert.
- A szűrőket ne tegye mosogatógépbe, mosógépbe, centrifugába, sütőbe, mikrohullámú sütőbe vagy nyílt láng mellé.

Eltömődések megkeresése

⚠ Figyelem!

- Helyezze a kapcsolót "OFF" állásba, és húzza ki a hálózati csatlakozót az aljzataból, mielőtt ellenőrizné az eltömődéseket.
- Az eltömődések eltávolításához ne alkalmazzon éles tárgyakat.
- Porszívózás előtt gondosan szerelje össze a készüléket.

Kérjük, vegye figyelembe az alábbiakat:

- Az eltömődések eltávolítására a porszívó korlátozott jótállása nem terjed ki. Az esetleges eltömődés miatt a készülék túlhevülhet, és automatikusan kikapcsolhat. Ilyenkor kapcsolja ki a porszívót, és várja meg, amíg lehűl. Mielőtt ismét bekapcsolná a készüléket, távolítsa el az eltömődéseket.

A keferud eltömődéseinek megszüntetése

⚠ Figyelem!

- Helyezze a kapcsolót "OFF" állásba, és húzza ki a hálózati csatlakozót az aljzataból, mielőtt megszüntetné a keferud eltömődését.

Ha a keferud eltömődött, elképzelhető, hogy a készülék automatikusan kikapcsol. Ilyenkor a keferudat le kell szerelni az ábrának megfelelően, és el kell távolítani az eltömődést okozó törmelékeket.

A szimbólum  a terméken vagy annak csomagolásán azt mutatja meg, hogy a terméket nem szabad normál háztartási szemétnak tekinteni. Helyette, el kell vinni arra a hulladékgyűjtő/újrafeldolgozó helyre, ahol az elektromos háztartási / elektromos hulladékokat gyűjtik. E módon megelőzi a környezetszennyezést és az egészségkárosodást, amely a helytelen eltávolításból adódhat. A termék újrafeldolgozását illetően érdeklődjön a helyi hatóságoknál, a tisztasági vállalatnál vagy az üzletben ahol vette.

BRUKE DIN DYSON

Merk:

- Fint støv, for eksempel murpuss eller mel, må bare støvsuges i små mengder.
- Les instruksjonene fra produsenten av gulvbelegget før du støvsuger og pleier gulvbelegg, tepper og ryer. Noen tepper vil løse hvis du bruker en roterende børste når du støvsuger. I så fall anbefaler vi at du støvsuger med innstilling for harde gulv og rådfører deg med produsenten.
- Hvis støvsugeren blir brukt i en garasje, må du passe på å tørke understell og hjul med en tørr klut etter støvsuging for å fjerne sand, smuss eller grus som kan skade ømfintlige gulv.
- Når du støvsuger, kan enkelte typer tepper generere statisk elektrisitet i clear bin™. Dette er helt harmløst og har ikke noe med strømløfølelsen å gjøre. For å redusere en eventuell statisk effekt, må du ikke stikke hendene eller gjenstander inn i clear bin™ før du har tømt den og skylt den med kaldt vann.

Tømme Clear bin™

⚠ Advarsel:

- Slå av maskinen før du tømmer beholderen.

Tøm den straks smusset når MAX-merket – må ikke overfylles. Når du skal fjerne clear bin™ fra maskinen, trykker du på knappen bak bærehåndtaket. Når du skal ta ut smusset, trykker du på knappen på nytt for å åpne beholderen. Den britiske allergiforening (The British Allergy Foundation) har godkjent dette produktet. Det er en nasjonal organisasjon i Storbritannia som har som mål å øke oppmerksomheten om, forebygge og behandle allergier. Organisasjonens godkjenningsmerke er et britiskregistrert varemerke.

Merk:

- Ikke bruk maskinen uten at clear bin™ er på plass.

Rengjøre Clear bin™

⚠ Advarsel:

- Hele sentrifugen må ikke nedsenkes i vann, og du må ikke helle vann i sentrifugen.
- Pass på at beholderen er helt tørr før du setter den på plass.

Merk:

- Ikke bruk rengjøringsmidler, poleringsmidler eller luftrensere når du rengjør beholderen.
- Ikke plasser beholderen i oppvaskmaskinen.

Vaske filterne

⚠ Advarsel:

- Slå av før du tar ut filterne.
- Pass på at filterne er helt tørre før du setter dem på plass.

Maskinen har to filtre som er plassert som vist på illustrasjonen. Det er viktig å kontrollere filterne jevnlig og vaske dem minst hver måned i henhold til instruksjonene for å opprettholde best mulig ytelse. Filter B skal skylles og tømmes til vannet er rent og deretter tømmes igjen til alt vannet er kommet ut. Dette krever vanligvis opptil 10 skyllinger. La det deretter tørke i 24 timer.

Merk:

- Filterne krever kanskje hyppigere vask hvis du suger opp mye fint støv.
- Ikke bruk rengjøringsmidler for å rengjøre filterne.
- Ikke plasser filterne i oppvaskmaskin, vaskemaskin, tørketrommel, ovn, mikrobølgeovn eller i nærheten av åpen ild.

Se etter blokkeringer

⚠ Advarsel:

- Slå av maskinen og trekk ut støpselet før du ser etter blokkeringer.
- Se opp for skarpe objekter når du fjerner blokkeringer.
- Sett alle deler tilbake på en sikker måte før du bruker maskinen.

Merk:

- Fjerning av blokkeringer dekkes ikke av maskinens begrensede garanti. Hvis en del av maskinen blir blokkert, kan den bli overopphetet og slå seg av automatisk. Trekk ut støpselet og la den kjøle seg av. Fjern blokkeringen før du starter den på nytt.

Fjerne hindringer i den roterende børsten

⚠ Advarsel:

- Slå av maskinen, og trekk ut støpselet før du fjerner hindringer i den roterende børsten.
- Hvis det er noe som hindrer den roterende børsten, kan støvsugeren slå seg av. Hvis det skjer, må du fjerne den roterende børsten som vist og fjerne eventuelle hindringer.

Dette symbolet  på produktet eller på pakningen viser at produktet ikke skal kastes sammen med husholdningsavfall. Produktet skal leveres inn til en gjenbruksstasjon eller tilbake til butikken der det ble kjøpt slik at det kan gjenvinnes. Pass på at dette produktet avhendes forsvarlig, slik at det ikke forårsaker skader på helse eller miljø. For ytterligere informasjon om resirkulering av dette produktet kan du ta kontakt med kommunen der du bor, renovasjonsetaten eller butikken hvor apparatet ble kjøpt.

PL

KORZYSTANIE Z ODKURZACZA

Ważne:

- Drobny kurz, taki jak pył gipsowy lub mąka mogą być sprzątane tylko w niewielkich ilościach.
- Przed odkurzeniem należy zapoznać się z sugestiami producenta dotyczącymi podłóg, wykładzin i dywanów. Niektóre dywany mogą mechacić się pod wpływem obracającej się podczas sprzątania turboszczotki. W takim przypadku zaleca się kontynuowanie sprzątania w trybie dla powierzchni gładkich i konsultację z producentem.
- Po zakończeniu odkurzenia w garażu, spód odkurzacza i koła dokładnie oczyścić suchą ściereczką w celu usunięcia piachu, kurzu i żwirku, które mogłyby porysować delikatne podłogi.
- W trakcie odkurzenia niektórych wykładzin, w pojemniku clear bin™ mogą powstawać niewielkie ładunki elektrostatyczne. Są one zupełnie nieszkodliwe i nie są związane z zasilaniem elektrycznym z sieci. W celu mi minimalizacji kontaktu z tymi ładunkami nie wkładać rąk ani żadnych przedmiotów do pojemnika clear bin™, chyba że został on uprzednio opróżniony i przepłukany zimną wodą.

Opróżnianie pojemnika Clear bin™

⚠ Uwaga:

- Przed opróżnieniem pojemnika odkurzacza należy wyłączyć z kontaktu.

Pojemnik opróżnić w momencie gdy zapelni się on do oznaczenia MAX. Aby wyjąć pojemnik clear bin™ z odkurzacza, nacisnąć przycisk z tyłu uchwytu. Aby opróżnić pojemnik, ponownie nacisnąć przycisk w celu otwarcia pojemnika. Produkt ten został zatwierdzony przez Brytyjską Fundację Alergologiczną. Jest to brytyjska organizacja charytatywna, której działania mają na celu zwiększanie świadomości, zapobieganie oraz leczenie alergii. Znak rekomendacji Brytyjskiej Fundacji Alergologicznej jest znakiem towarowym zastrzeżonym w Wielkiej Brytanii.

Ważne:

- Nie używać odkurzacza, jeśli pojemnik clear bin™ nie jest zamontowany.

Czyszczenie pojemnika Clear bin™

⚠ Uwaga:

- Nie zanurzać całego cyklonu w wodzie ani nie nalewać wody do cyklonów.
- Przed ponownym zamontowaniem pojemnika upewnić się, że jest on całkowicie suchy.

Ważne:

- Do czyszczenia pojemnika nie należy używać detergentów, nabłyszczaczy ani odświeżaczy powietrza.
- Nie myć pojemnika w zmywarce.

Mycie filtrów

⚠ Uwaga:

- Przed wyjęciem filtrów wyłączyć odkurzacza.
- Przed ponownym włożeniem filtrów do odkurzacza upewnić się, że są one całkowicie suche.

Odkurzacza posiada dwa filtry, rozmieszczone w sposób pokazany na rysunku. Aby zachować sprawność urządzenia, należy regularnie sprawdzać stan filtrów i myć je przynajmniej raz w miesiącu, zgodnie z instrukcjami. Filtr B należy płukać i wytrząsać dopóki woda nie będzie czysta a następnie potrząsnąć ponownie, aby upewnić się, że nadmiar wody został usunięty. Zwykle należy przeprowadzić do 10 cykli płukania. Pozostawić na 24 godziny do całkowitego wyschnięcia.

Ważne:

- Jeśli odkurzacza używany jest do sprzątania drobnego kurzu, filtry mogą wymagać częstszego mycia.
- Do mycia filtra nie używać detergentów.
- Nie wkładać filtrów do zmywarki, pralki, suszarki, piekarnika, mikrofalówki ani nie przechowywać w pobliżu otwartego ognia.

Poszukiwanie źródeł zatorów

⚠ Uwaga:

- Przed przystąpieniem do sprawdzenia źródeł zatorów, odkurzacza należy wyłączyć i wyjąć wtyczkę z kontaktu.
- Podczas usuwania źródeł zatorów uważać na ostre części.
- Przed ponownym użyciem odkurzacza, dokładnie zamocować wszystkie części.

Ważne:

- Ograniczona gwarancja na odkurzacza nie obejmuje usuwania źródeł zatorów. Jeśli w którejkolwiek z części odkurzacza utworzy się zator, odkurzacza może ulec przegrzaniu i automatycznie wyłączyć się. Należy wtedy wyjąć wtyczkę odkurzacza z kontaktu i pozostawić do ostygnięcia. Usunąć źródło zatoru przed ponownym włączeniem odkurzacza.

Usuwanie zatorów w turboszczotce

⚠ Uwaga:

- Przed przystąpieniem do usuwania zatorów w turboszczotce, wyłączyć odkurzacza i wyjąć wtyczkę z kontaktu.

Turboszczotka może wyłączyć się w przypadku zablokowania. W takim wypadku może zaistnieć konieczność zdjęcia turboszczotki, w sposób pokazany na rysunku i usunięcia wszelkich blokujących materiałów.

Symbol  znajdujący się na produkcie lub na opakowaniu oznacza, że produkt nie może być utylizowany jak odpad domowy. Zamiast tego, powinien zostać oddany do odpowiedniego punktu zbiorczego sprzętu elektrycznego i elektronicznego. Upewniając się, że produkt został odpowiednio przetworzony, pomagasz chronić środowisko i ludzkie zdrowie przed potencjalnymi negatywnymi skutkami nieprawidłowej utylizacji tego produktu. Aby uzyskać bardziej szczegółową informację na temat utylizacji tego produktu, prosimy o kontakt z lokalnym urzędem miejskim, punktem udzielającym informacji odnośnie utylizacji sprzętu domowego lub punktem zakupu produktu.

PT

UTILIZAR O SEU DYSON

Note bem:

- O pó fino, como o gesso ou a farinha, apenas deve ser aspirado em quantidades muito pequenas.
- Consulte as instruções e recomendações do fabricante do seu pavimento antes de aspirar e cuidar do mesmo, de tapetes ou de alcatifas. Algumas alcatifas podem esfriar se usar sobre elas uma escova rotativa ao aspirar. Se for esse o caso, recomendamos que aspire no modo de pavimentos duros e que consulte o fabricante da alcatifa.
- Se usar o aparelho numa garagem, deve ter o cuidado de limpar a base e as rodas com um pano seco depois de aspirar, para retirar eventuais partículas de areia, detritos ou gravilha que possam danificar pavimentos delicados.
- Durante a aspiração, alguns tapetes poderão gerar pequenas cargas electrostáticas no depósito transparente™. Essas cargas são completamente inofensivas e não estão associadas à alimentação eléctrica. Para minimizar o seu efeito, não coloque as mãos nem insira quaisquer objetos no depósito transparente™ a menos que o tenha esvaziado e enxaguado com água fria.

Esvaziamento do Depósito transparente™

⚠ Atenção:

- Desligue o aparelho antes de esvaziar o depósito.

Esvazie-o logo que o pó alcance o nível da marca MAX – não deixe que o depósito se encha em demasia. Para retirar o depósito transparente™ do aparelho, prima o botão por trás da asa de transporte. Para libertar o pó, volte a premir o botão para abrir o depósito. A Fundação Britânica de Alergologia aprovou este produto. Esta fundação é uma organização de beneficência do Reino Unido que tem como objectivo melhorar o conhecimento, prevenção e tratamento de alergias. O Selo de Aprovação da Fundação Britânica de Alergologia é uma marca registada no Reino Unido.

Note bem:

- Não use o aparelho sem o depósito transparente™ na devida posição.

Limpeza do Depósito transparente™

⚠ Atenção:

- Não mergulhe o ciclone completo em água nem verta água para os ciclones.
- Certifique-se de que o depósito está completamente seco antes de o recolocar.

Note bem:

- Não use detergentes, líquidos de polimento ou purificadores de ar para limpar o depósito.
- Não ponha o depósito numa máquina de lavar louça.

Lavagem dos filtros

⚠ Atenção:

- Desligue o aparelho ('OFF') antes de remover os filtros.
- Certifique-se de que os filtros estão completamente secos antes de os reinserir no aparelho.

Este aparelho tem dois filtros, posicionados conforme mostrado. É importante que verifique regularmente os filtros e que os lave, pelo menos, uma vez por mês, de acordo com as instruções, para manter o desempenho. O Filtro B deve ser enxaguado e despejado até que a água saia limpa e, por fim, novamente despejado para garantir que toda a água é removida. Isso necessitará, normalmente, de até 10 ciclos de enxaguamento. Deixe a secar completamente durante 24 horas.

Note bem:

- Os filtros poderão precisar de lavagens mais frequentes se aspirar pó fino.
- Não use detergentes para limpar os filtros.
- Não ponha os filtros na máquina de lavar louça, na máquina de lavar roupa, na máquina de secar roupa, no forno, no microondas ou perto de uma chama desprotegida.

Detecção de obstruções

⚠ Atenção:

- Desligue o aparelho ('OFF') e desconecte-o da tomada antes de verificar a existência de obstruções.
- Tenha cuidado com objectos afiados ao limpar as obstruções.
- Volte a fixar firmemente todas as peças do aparelho antes de o usar.

Note bem:

- A limpeza de obstruções não está coberta pela garantia limitada do seu aparelho. Se alguma peça ficar obstruída, o aparelho pode sobreaquecer e desligar-se automaticamente. Desconecte o aparelho da tomada e deixe-o arrefecer. Limpe as obstruções antes de voltar a ligá-lo.

Limpeza de obstruções da escova

⚠ Atenção:

- Desligue o aparelho ('OFF') e desconecte-o da tomada antes de limpar as obstruções da escova.

Se a escova estiver obstruída, o aparelho pode desligar-se. Se isso acontecer, terá de remover a escova, conforme mostrado, e limpar quaisquer detritos obstrutivos.

O símbolo  no produto ou na sua embalagem indica que este produto não deve ser tratado como lixo doméstico. Pelo contrário, deve ser enviado a um ponto limpo para a correcta reciclagem dos componentes eléctricos e electrónicos. Verifique que este produto é tratado de forma correcta, evitará potenciais consequências negativas para o meio ambiente e saúde humana, o qual poderia acontecer no caso de não tratá-lo adequadamente. Para mais informações sobre a reciclagem deste produto, contacte com a sua administração local, serviço de recolha, eco ponto ou na loja onde comprou este produto.

RU

ИСПОЛЬЗОВАНИЕ ПЫЛЕСОСА DYSON

Пожалуйста, обратите внимание:

- Мелкую пыль, такую как штукатурка или мука, можно убирать пылесосом только в небольших количествах.
- Прежде чем приступить к чистке пылесосом напольного покрытия, паркетов и ковров, проконсультируйтесь у производителя этих изделий и получите инструкции по их уборке с использованием пылесоса. Некоторые ковры распушаются, если их пылесосить с использованием вращающейся щетки. В этом случае мы рекомендуем пылесосить в режиме твердого напольного покрытия и проконсультироваться у производителя покрытия.
- При использовании в гараже не забудьте после выполнения уборки вытереть сухой тканью нижнюю поверхность корпуса и колеса пылесоса, чтобы удалить остатки песка, загрязнений или гравия, которые могут повредить деликатные напольные покрытия.

Опустошение контейнера Clear bin™

⚠ Предостережение:

- Прежде чем освободить от пыли контейнер, выключите пылесос. Очищайте контейнер, как только достигнут уровень с отметкой MAX – не допускайте переполнения контейнера. Чтобы снять контейнер clear bin™ с пылесоса, нажмите кнопку позади ручки для переноски пылесоса. Чтобы удалить пыль, нажмите на кнопку еще раз и откройте контейнер. Данный продукт одобрен Британским фондом по борьбе с аллергией (British Allergy Foundation) – благотворительной организацией Великобритании, занимающейся изучением, профилактикой и лечением аллергических заболеваний. Печать одобрения Британского фонда по борьбе с аллергией – зарегистрированная торговая марка Великобритании.

Пожалуйста, обратите внимание:

- Не используйте пылесос, если не установлен контейнер clear bin™.

Очистка контейнера Clear bin™

⚠ Предостережение:

- Не помещайте циклон полностью в воду и не наливайте в него воду.
- Прежде чем поставить контейнер на место, вытрите его насухо.

Пожалуйста, обратите внимание:

- Не используйте для очистки контейнера моющие средства, полироли или освежители воздуха.
- Не мойте контейнер в посудомоечной машине.

Промывка фильтров

⚠ Предостережение:

- Прежде чем снимать фильтры, выключите пылесос, установив переключатель в положение OFF.
- Прежде чем установить фильтры на пылесос, убедитесь в том, что они полностью высушены. В данном пылесосе имеются два фильтра, расположение которых вы можете увидеть на рисунке. Необходимо регулярно проверять фильтры и промывать их как минимум раз в месяц в соответствии с инструкциями – это позволит поддерживать пылесос в работоспособном состоянии. Фильтр «В» следует промыть и потрясти под проточной водой до тех пор, пока вода не будет прозрачной, затем еще раз встряхнуть, чтобы убедиться в том, что все излишки воды удалены из фильтра. Обычно требуется выполнить 10 циклов промывки. Оставьте фильтр на 24 часа для полного высыхания.

Пожалуйста, обратите внимание:

- При уборке мелкой пыли, возможно, потребуется выполнять очистку фильтра гораздо чаще.
- Не используйте моющие средства для очистки фильтров.
- Не мойте фильтры в посудомоечной или стиральной машине, не кладите их в сушильный барабан, духовой шкаф или микроволновую печь. Не сушите фильтры вблизи открытого огня.

Устранение засорений

⚠ Предостережение:

- Перед устранением засорений установите переключатель питания в положение OFF и отключите пылесос от сети.
- При устранении засорений остерегайтесь острых предметов.
- Перед использованием пылесоса установите все детали на место.

Пожалуйста, обратите внимание:

- Действие ограниченной гарантии пылесоса не распространяется на устранение засорений. Если какая-либо деталь пылесоса засорится, это может привести к перегреву, и пылесос автоматически выключится. Отключите пылесос от сети и оставьте его для охлаждения. Прежде чем снова включить пылесос, устраните засорения.

Устранение засорений в щетке

⚠ Предостережение:

- Прежде чем приступить к устранению засорений в щетке, установите переключатель в положение OFF и отключите пылесос от сети.

Если произошло засорение щетки, пылесос может выключиться. В этом случае нужно снять щетку, как показано на рисунке, и удалить засорения.

SE

ANVÄNDA DYSON

Lägg märke till:

- Fint damm som gips eller mjöl får bara sugas upp i mycket små mängder.
- Läs golvtillverkarens rekommendationer innan du dammsuger och sköter om golv och mattor. Vissa mattor luddar av sig om ett roterande borsthuvud används. I sådana fall rekommenderar vi dammsugning i läget för hårda golv och att du rådfrågar tillverkaren.
- Vid användning i ett garage ska du vara noga med att torka av underlagsplattan och hjulen med en torr trasa efter dammsugning för att avlägsna eventuell sand, smuts eller småsten som kan skada ömtåliga golv.
- Vid dammsugning kan vissa mattor generera en mindre statisk uppladdning i clear bin™. Det här är helt ofarligt och inte kopplat till strömförsörjningen. För att minimera eventuella effekter av detta ska du inte sticka in handen eller något föremål i clear bin™ innan du har tömt den och sköljt den med kallt vatten.

Tömma Clear bin™

⚠ Var försiktig!

- Stäng av maskinen innan du tömmer behållaren. Töm när smutsen når nivån med markeringen MAX – får inte överfyllas. Tryck på knappen bak till på bärhandtaget för att ta bort clear bin™. Tryck på knappen igen för att öppna behållaren och tömma smuts. British Allergy Foundation har godkänt denna produkt. Det är en nationell stiftelse i Storbritannien som arbetar för att förbättra medvetenhet om, förebygga och behandling av allergier. Godkännandemärket från British Allergy Foundation är ett registrerat varumärke i Storbritannien.

Lägg märke till:

- Använd inte maskinen utan clear bin™ på plats.

Rengöra Clear bin™

⚠ Var försiktig!

- Doppa inte hela cyklonen i vatten eller häll vatten i cyklonerna.
- Se till att behållaren är helt torr innan den sätts tillbaka.

Lägg märke till:

- Använd inte rengöringsmedel, polish eller luftreningsmedel vid rengöring av behållaren.
- Placera inte behållaren i en diskmaskin.

Tvätta filter

⚠ Var försiktig!

- Stäng AV innan du tar bort filter.
- Se till att filtren är fullständigt torra innan du sätter tillbaka dem i maskinen.

Den här maskinen har två filter som är placerade enligt bilden. Det är viktigt att kontrollera filtren regelbundet och tvätta dem minst en gång varje månad enligt instruktionerna för att bibehålla prestandan. Du ska skölja filter B och slå lätt på det tills vattnet är rent och sedan slå lätt på filtret igen för att säkerställa att allt överflödigt vatten avlägsnas. Det här kräver normalt upp till 10 sköljcykler. Låt torka fullständigt under 24 timmar.

Lägg märke till:

- Det kan bli nödvändigt att rengöra filtren oftare vid uppsugning av fint damm.
- Använd inte rengöringsmedel vid rengöring av filtren.
- Lägg inte filtren i diskmaskinen, tvättmaskinen, torktumlaren, ugnen, mikrovågsugnen eller i närheten av öppen eld.

Kontrollera igensättningar

⚠ Var försiktig!

- Slå AV och koppla bort maskinen från elnätet innan du kontrollerar om det förekommer igensättningar.
- Akta dig för vassa föremål när du avlägsnar igensättningar.
- Sätt tillbaka alla maskinens delar ordentligt innan du använder den.

Lägg märke till:

- Maskinens begränsade garanti täcker inte avlägsnande av igensättningar. Om någon del av maskinen blir igensatt kan den överhettas, vilket medför att maskinen fränkopplas automatiskt. Koppla bort maskinen från elnätet och låt den svalna. Avlägsna igensättningen innan den startas igen.

Avlägsna tilltäppningar i borsthuvudet

⚠ Var försiktig!

- Slå AV och koppla bort maskinen från elnätet innan du avlägsnar tilltäppningar i borsthuvudet.

Om det förekommer tilltäppningar i borsthuvudet kan maskinen stängas av. Om det händer måste du ta bort borsthuvudet enligt bilden och avlägsna skräpet.

Symbolen  på produkten eller emballaget anger att produkten inte får hanteras som hushållsavfall. Istället ska den lämnas in till lämplig återvinningsstation för återvinning av elektrisk och elektronisk utrustning. Genom att tillförsäkra att produkten kasseras på ett säkert sätt kan du hjälpa till att förebygga eventuella hälsorisker och negativa konsekvenser för miljön, som annars kan uppstå på grund av otillbörlig hantering av produkten när den lämnat ut. Om du vill ha mer information om återvinning av produkten kontaktar du kommunen, din återvinningscentral, eller butiken där du köpte produkten.

SI

UPORABA VAŠEGA DYSONOVEGA IZDELKA

Prosimo, upoštevajte naslednje:

- Fini prah, npr. moko ali mavec, lahko sesate le v zelo majhnih količinah.
- Pred sesanjem in čiščenjem talnih oblog in preprog preberite priporočena navodila proizvajalca vaših talnih oblog. Nekateri preproge se pri uporabi vrteče krtače lahko scefrajo. V tem primeru priporočamo, da jih sesate v nastavitvi za gladke površine in se posvetujete s proizvajalcem preprog.
- Po uporabi v garaži obrišite podvozje in kolesca s suho krpo, da očistite pesek, umazanijo ali kamenčke, ki lahko poškodujejo občutljive talne površine.
- Pri sesanju lahko nekateri talne obloge povzročijo nastanek šibke statične elektrike v zbiralniki clear bin™. To je povsem nenevarno in ni povezano z električnim omrežjem. V zbiralniki clear bin™ ne vitkajte rok ali drugih predmetov, dokler ga ne izpraznite in sperete s hladno vodo.

Praznjenje zbiralnika Clear bin™

⚠️ Pozor:

- Pred praznjenjem zbiralnika ugasnite sesalnik. Zbiralniki izpraznite takoj, ko umazanija doseže oznako MAX – pazite, da oznaka ni presežena. Zbiralniki clear bin™ snamete s sesalnika tako, da pritisnete gumb na zadnji strani nosilne ročke. Če želite odstraniti umazanijo, ponovno pritisnite gumb, da se zbiralniki odpre. Britanska fundacija za alergije je odobrila ta izdelek. Britanska fundacija za alergije je nacionalna dobrodelna ustanova Združenega kraljevstva, katere cilj je izboljševanje ozaveščenosti, preprečevanja in zdravljenja alergij. Pečat Britanske fundacije za alergije je registrirana znamka Združenega kraljevstva.

Prosimo, upoštevajte naslednje:

- Sesalnika ne uporabljajte, če ni nameščen zbiralniki clear bin™.

Čiščenje zbiralnika Clear bin™

⚠️ Pozor:

- Ne potaplajte celotnega ciklona v vodo in vanj ne točite vode.
- Zbiralniki mora biti popolnoma suhi, preden ga namestite nazaj.

Prosimo, upoštevajte naslednje:

- Pri čiščenju zbiralnika ne uporabljajte čistil, loščil ali osvežilcev zraka.
- Zbiralnika ne smete dati v pomivalni stroj.

Pranje filtrov

⚠️ Pozor:

- Sesalniki izklopite na 'OFF', preden odstranite filtra.
- Prepričajte se, da sta filtra povsem suha, preden ju namestite nazaj na sesalnik.

Ta sesalniki ima dva filtra, ki se nahajata tam, kot prikazuje slika. Pomembno je, da filtra redno pregledujete in operete vsaj enkrat na mesec, skladno z navodili. Na ta način boste ohranili njuno učinkovitost. Filter B je treba izplakovati in stresati, dokler ni voda, ki priteče iz njega, čista, nato pa ga je treba stresati še toliko časa, da iz njega odteče vsa voda. To ponavadi zahteva do 10 izpiranj. Filter naj se suši vsaj 24 ur.

Prosimo, upoštevajte naslednje:

- Zaradi sesanja drobnega prahu je včasih treba filtra prati pogosteje.
- Filtrov ne umivajte s pralnimi sredstvi.
- Filtrov ne dajajte v pomivalni, pralni ali sušilni stroj, pečico, mikrovalovno pečico ali v bližino odprtega ognja.

Iskanje blokad

⚠️ Pozor:

- Preden preverite, ali je prišlo do blokade, sesalniki ugasnite in ga izklopite iz električnega omrežja.
- Pri odstranjevanju blokad pazite na ostre predmete.
- Pred uporabo ponovno namestite vse dele aparata.

Prosimo, upoštevajte naslednje:

- Odstranjevanje blokad ni vključeno v omejeno garancijo. Zamašitev kakega dela aparata lahko povzroči pregrete in s tem samodejni izklop aparata. Izključite sesalniki in ga pustite, da se ohladi. Preden nadaljujete, odstranite blokado.

Čiščenje zagozdene krtače

⚠️ Pozor:

- Preden začnete čistiti krtačo, sesalniki ugasnite in ga izklopite iz električnega omrežja. Če se krtača zagozdi, se lahko ustavi. V tem primeru morate krtačo sneti, kot je prikazano, in odstraniti morebitno nesnago, zaradi katere se ne vrti.

Znak  na aparatu ali njegovi embalaži pomeni, da se artikel ne obravnava kot gospodinjinski odpadki. Zato se mora aparat predati k zbiralcem in predelovalcem električne in elektronske opreme. Na ta način se onemogočijo potencialne negativne posledice za okolje in človekovo zdravje, ki bi bila posledica nepravilne odstranitve aparata. Za podrobnejše informacije glede reciklaže izdelka, se obrnite na lokalno krajevno skupnost, uvoznika ali trgovino, kjer ste izdelek kupili.

TR

DYSON CİHAZINIZIN KULLANIMI

Lütfen dikkat:

- Alçı veya o gibi ince tozlar ancak çok küçük miktarlar halinde süpürülmelidir.
- Zemin döşemenizi, halı ve kilimlerinizi süpürmeden önce, zemin döşemesi üreticinizin önerdiği talimatlara başvurun. Süpürme işlemi sırasında döner fırça başlık kullanıldığında bazı halılar tüylenir. Bu durumda, sert zemin modunda süpürmenizi ve zemin döşeme üreticinize danışmanızı öneririz.
- Cihazı garajda kullanırsanız, süpürme işlemi sonrasında makinenin dışını ve tekerleklerini kuru bir bezle silerek, hassas yüzeylere zarar verebilecek kum, toz ve çakıl tanelerini dikkatlice temizleyin.
- Süpürürken, bazı halılar şeffaf hazne™ içinde statik elektrik oluşturabilir. Bunlar tamamen zararsızdır ve ana şebekeye bağlı değildir. Bu etkiyi en aza indirmek için şeffaf hazneyi™ boşaltıp soğuk su ile durulamadıkça hazneye elinizi veya herhangi bir nesneyi sokmayın.

Şeffaf haznenin™ boşaltılması

⚠️ Dikkat:

- Şeffaf hazneyi boşaltmadan önce makineyi kapatın. Toz düzeyi göstergesi MAX işaretine ulaşır ulaşmaz hazneyi boşaltın; haznenin aşırı dolmasına izin vermeyin. Şeffaf hazneyi™ makineden çıkarmak için taşıma sapının arkasındaki düğmeye basın. Tozu boşaltmak için düğmeye yeniden basarak hazneyi açın. British Allergy Foundation (İngiliz Allerji Vakfı) bu ürünü onaylamıştır. Vakıf, İngiltere'de bulunan ve allerji bilincini iyileştirme, allerjiyi önleme ve tedavi yöntemleri geliştirme amacını güden ulusal bir yardım kuruluşudur. British Allergy Foundation Seal of Approval, İngiltere'de tescilli bir ticari markadır.

Lütfen dikkat:

- Makineyi şeffaf hazne™ olmadan çalıştırmayın.

Şeffaf haznenin™ temizlenmesi

⚠️ Dikkat:

- Siklonun tamamını suya sokmayın ya da siklonlara su dökmeyin.
- Hazneyi yerine yerleştirmeden önce tamamen kuru olduğundan emin olun.

Lütfen dikkat:

- Hazneyi temizlemek için deterjan, cila ya da oda kokuları kullanmayın.
- Hazneyi bulaşık makinesinde yıkamayın.

Filtrelerin yıkanması

⚠️ Dikkat:

- Filtreleri çıkarmadan önce makineyi 'OFF' konumuna getirerek kapatın.
- Filtreleri yerlerine yerleştirmeden önce tamamen kuru olduklarından emin olun.

Bu makinede, şekilde gösterildiği gibi, iki filtre mevcuttur. Performans kaybı yaşamamak için, filtreleri düzenli olarak kontrol etmeniz ve kullanım talimatlarına uygun olarak en az ayda bir kez yıkamanız önemlidir. B filtresi, temiz su akana kadar durulanmalı ve silkenmeli, ardından yeniden silkenerek kalan suyun tümü çıkarılmalıdır. Bu normal olarak en fazla 10 durulama işlemi gerektirir. Tamamen kuruması için lütfen 24 saat bekleyin.

Lütfen dikkat:

- İnce tozları süpürmeniz halinde, filtrelerin daha sık yıkanması gerekebilir.
- Filtreleri temizlemek için deterjan kullanmayın.
- Filtreleri bulaşık makinesine, çamaşır makinesine, kurutma makinesine, fırına, mikrodalga fırına ya da açık alevlerin yakınına koymayın.

Tıkanıklığın araştırılması

⚠️ Dikkat:

- Tıkanıklıkları araştırmadan önce cihazı 'OFF' konumuna getirerek kapatın ve fişten çekin.
- Tıkanıklığı giderirken kesici nesnelere dikkatli olun.
- Makineyi kullanmadan önce tüm parçaları sağlam biçimde yeniden yerlerine oturtun.

Lütfen dikkat:

- Tıkanıklıkların açılması makinenizin sınırlı garanti kapsamında yer almaz. Makinenizin herhangi bir parçası tıkanırsa, makineniz aşırı ısınır ve ardından otomatik olarak kapanır. Makinenizin fişini çekin ve soğumaya bırakın. Yeniden çalıştırmadan önce tıkanıklığı gidirin.

Fırça başlığındaki tıkanıklığın giderilmesi

⚠️ Dikkat:

- Fırça başlığındaki tıkanıklığı gidermeden önce makineyi 'OFF' konumuna getirerek kapatın ve fişini çekin. Fırça başlığı tıkanmışsa makineniz kapanabilir. Bu durumda, fırça başlığını şekilde gösterildiği gibi çıkarmanız ve tıkanıklığı neden olan artıkları temizlemeniz gerekir.

Ürün ya da ambalaj üzerindeki  sembolü, bu ürünün bir evsel atık olarak işlem görmemesi gerektiğini belirtir. Bunun yerine, ürün, elektrikli ve elektronik donanımın geri kazandırılması için uygun toplama noktalarına bırakılmalıdır. Bu, bulunduğunuz yerdeki bir atık toplama tesisi ya da ürünü ya da yedek ürünü satan satıcı tarafından belirlenecek bir tesis olabilir. Bu ürünün doğru şekilde atılmasını sağlayarak, ürünün uygun atık prosedürlerine uyulmadan atılması halinde çevreye ve insan sağlığına yönelik oluşabilecek potansiyel olumsuz etkilerin önlenmesine yardımcı olmuş olacaksınız. Bu ürünün geri kazandırılmasıyla ilgili daha ayrıntılı bilgi için lütfen Dyson yardım hattıyla, yerel idareneze bağlı atık toplama tesisiyle ya da ürünü veya yedek ürünü satan satıcı ile irtibat kurun.

This product is protected by the following intellectual property rights:

Patent/Patent Application numbers:

AU 637272; EP 0636338; JP 1948863; US 5,078,761; AU 697029; EP 0800360; JP 3449723; US 5,893,936; AU 736843; EP 1087688; JP 3550360; AU 2001240894; EP 1268076; JP 2003-528704; US 6,835,222; AU 2002226556; CA 2,439,250; EP 1370172; JP 2004-528876; US 6,991,666; AU 744408; EP 1361812; JP 2004-537336; US 7,278,181; AU 2003252873; CA 2,449,304; EP 1380247; JP 2004-100960; US 7,168,128; AU 2002233553; CA 2,439,247; EP 1365676; JP 2004-524097; US 2004-0078925; AU 200225232; CA 2,438,079; EP 1361815; JP 3940082; US 6,974,488; JP 2007-152136; GB 2407022; JP 2004-023962; AU 2003-255837; EP 1551270; GB 2392827; JP 2004-023963; US 2004-023963; EP 1576719; GB 2396491; JP 2006-511186; US 2006-0132081; EP 1542574; EP 1664560; GB 2406146; JP 2007-506053; US 2007-230839; EP 1680858; JP 2007-506398; US 2007-0194637; AU 2005243851; CA 2,564,599; EP 1748848; GB 2413974; JP 2007-508967; US 2007-0175189; AU 2005244379; CA 2,566,071; EP 1748718; GB2413941; JP 2007-510099; US 2007-0226937; AU 2005243454; CA 2,566,406; EP 1748719; GB 2413942; JP 2007-512311; US 11/596,174; US 11/794,227; GB 2426726; WO 2006/125945; GB 2426473; WO 2006/125946;

Designs/Design applications

AU 301268; ED 217666-0001; GB 3016553; JP 1228173; US D518933; AU 301393; ED 241930-0001; GB 3017293; JP 1236657; US D526102; AU 301396; ED 241930-0002; GB 3017294; JP 1236658; US D537219; AU 301394; ED 241930-0003; GB 3017295; JP 1236659; US D519,696; AU 314889; GB 4000251; JP 1311067; ED 701701-0001.

Equivalent patents, registered designs and applications exist in other countries.

!IMPORTANT!

WASH FILTERS • LAVAGE DU FILTRES

FILTER WASCHEN • FILTERS WASSEN

LAVADO LOS FILTROS • LAVAGGIO DEI FILTRI



Wash filters with cold water at least every month.

Laver les filtres à l'eau froide au moins une fois par mois.

Waschen Sie die Filter mindestens einmal im Monat mit kaltem Wasser aus.

Was de filters minimaal één keer per maand met koud water.

Lave los filtros con agua fría al menos una vez al mes.

Lavare i filtri con acqua fredda almeno una volta al mese.



Dyson Customer care

If you have a question about your Dyson vacuum cleaner, call the Dyson Helpline with your serial number and details of where and when you bought the cleaner, or contact us via the Dyson website. The serial number can be found on the main body of the machine behind the clear bin™.

- GB** Dyson Customer care
service@dyson.co.uk
0800 298 0298
Dyson Ltd., Tetbury Hill, Malmesbury, Wiltshire SN16 0RP
- IRL** Dyson Customer care
www.dyson.ie
01 475 7109
Dyson Ireland Limited, Unit G10, Grants Lane,
Greenogue Business Park, Rathcoole, Dublin 24
- AE** Dyson Customer care
uae@dyson.com
04 800 49 79
Supra House, Umm Hureir, PO ox 3426,
Dubai, UAE
- AT** Dyson Kundendienst
kundendienst-austria@dyson.com
0810 333 976
(Zum Ortstarif - aus ganz Österreich)
Dyson Kundendienst, Holzmanngasse 5
1210 Wien
- AU** Dyson Customer care
customercare@dyson.com.au
1800 239 766
Dyson Appliances (Aust) Pty Ltd., PO Box 2175, Taren Point,
Australia, NSW 2229
- BE** Service Consommateurs Dyson
Dyson Helpdesk
helpdesk.benelux@dyson.com
078 15 09 80
Dyson BV, Vlaamse Kaai 8, 2000 Antwerpen
- CH** Service Consommateurs Dyson
Dyson Kundendienst
Assistenza Clienti Dyson
switzerland@dyson.com
0848 807 907
Dyson SA, Hardturmstrasse 253, 8005 Zürich
- CY** Εξυπηρέτηση Πελατών της Dyson
24 53 2220
Thetaco Traders Ltd., 75, Eleftherias Ave.,
7100 Aradippou,
P.O. Box 41070, 6309 Larnaca, Cyprus
- CZ** Linka pomoci společnosti Dyson
servis@dyson.cz
485 130 303
Able Electric spol. s r.o., Jeřáběská 90, 460 08 Liberec 8
- DE** Dyson Kundendienst
kundendienst@dyson.de
0180 5 33 97 66 (14 Cent/Min - Bundesweit)
Dyson Servicecenter - DVG -, Birkenmaarstr. 50,
53340 Meckenheim
- DK** Dyson Scandinavia A/S
helpline.danmark@dyson.com
0045 70210170
Snaregade 10B, 1.sal, 1205 København K, Denmark
- ES** Servicio de atención al cliente Dyson
asistencia.cliente@dyson.com
902 30 55 30
Dyson Spain S.L.U., Segre 13, 28002 Madrid
- FI** Dyson asiakaspalvelu
dyson@suomensahkotuonti.fi
020 741 1660
Suomen Sähkötuonti Oy, Elimäenkatu 29, 00510 Helsinki
- FR** Service Consommateurs Dyson
service.conso@dyson.com
01 56 69 79 89
Dyson France, 64 rue La Boétie, 75008 Paris
- HU** Miramax kft. Hungary
miramax@interware.hu
036 1 3360037
Filler u 4, H-1024, Budapest, Hungary
- ID** Indonesia Service Centre
021 707 39766
PT. Higiens Indonesia, Permata Plaza Top floor TF-04
Jl. M. H. Thamrin Kav. 57, Jakarta 10350
- IT** Assistenza Clienti Dyson
assistenza.clienti@dyson.com
848 848 717
Dyson srl, Via Tazzoli, 6 20154 Milano
- NL** Dyson Helpdesk
helpdesk.benelux@dyson.com
020 521 98 90
Dyson BV, Keizersgracht 209, 1016 DT Amsterdam
- NO** Dyson Norway
www.dyson.no
22 33 65 00
Snaregade 10B, 1. sal, 1205 København K, Denmark
- NZ** Dyson Customer care
dyson@averyrobinson.co.nz
0800 397 667
Avery Robinson Ltd., Unit F, 151D Marua Road,
Eilerslie, Auckland
- PL** Dyson Serwis Centralny Klienta
service.dyson@aged.com.pl
022 738 31 03
Aged Co.Ltd., ul. 3 Maja 8, 05-800 Pruszków, Poland
- PT** Serviço de assistência ao cliente Dyson
asistencia.cliente@dyson.com
00 800 02 30 55 30
Dyson Spain S.L.U., Segre 13, 28002 Madrid
- RU** Сервисное обслуживание
www.dyson.ru / info@dyson.ru
495 755 85 20
129110, Россия, Москва, Пр. Мира д. 56/1
- SE** Dyson Scandinavia A/S
helpline.danmark@dyson.com
0045 70210170
Snaregade 10B, 1.sal, 1205 København K, Denmark
- SG** Dyson Customer care
singapore@dyson.com
7000 435 75 46
Dyson Singapore Pte. Ltd. Service@home Pte. Ltd. 2 Leng Kee Road,
#04-09A Thye Hong Centre, Singapore 159086
- SI** Steelplast d.o.o.
info@steelplast.si
386 4 530 62 00
Otoče 32, 4244 Podnart
- TR** Dyson Danışma Hattı
info@hakman.com.tr
0 212 288 45 46
Hakman Elektronik Ltd. Şti. Barbaros Bulvarı 50/10 34349
Balmumcu, Istanbul
- ZA** Dyson Customer care
help@creativehomewares.co.za
086 111 5006
P.O. Box 37153, Champet 7442, Capetown, South Africa