

ASSEMBLY • ARMADO

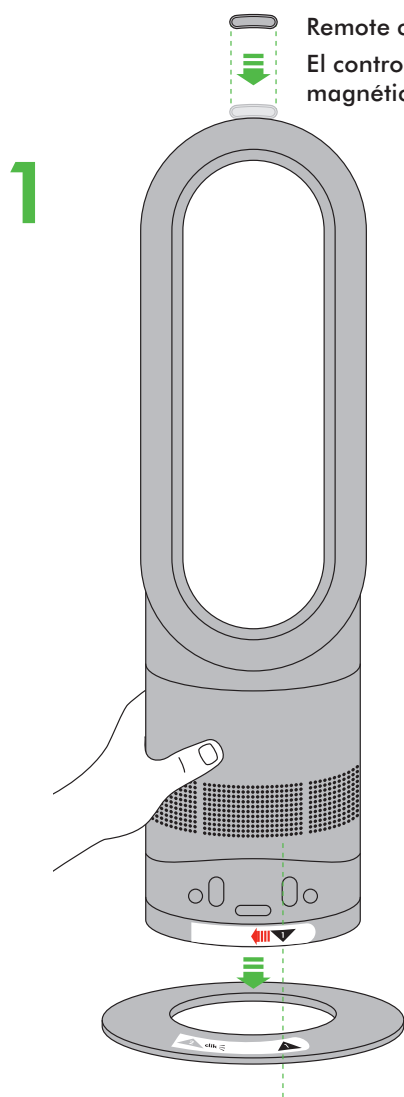

Align the black arrows.
Alinee las flechas negras.

Remote control docks magnetically.
El control remoto se acopla magnéticamente.

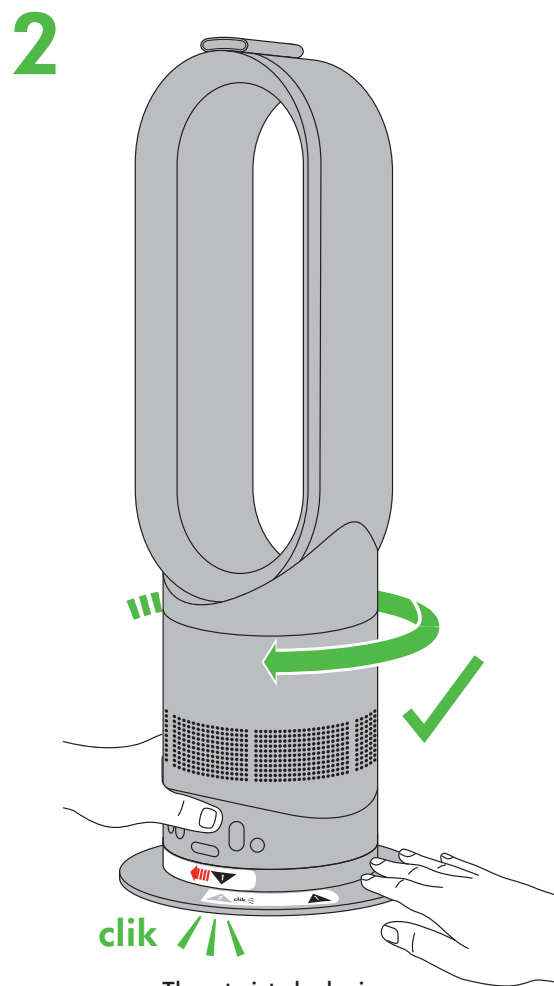

Then twist clockwise
until it clicks and locks.
Haga ahora un giro en el sentido
de las manecillas del reloj hasta
escuchar un chasquido que indica
que se ha trabado.

REGISTER TODAY

3 easy ways to register
your 2 year warranty

REGISTRE HOY

3 maneras fáciles de registrar
sus 2 años de garantía.



IMPORTANT SAFETY INSTRUCTIONS

BEFORE USING THIS APPLIANCE READ ALL INSTRUCTIONS AND CAUTIONARY MARKINGS IN THIS MANUAL AND ON THE APPLIANCE

When using an electrical appliance, basic precautions should always be followed to reduce the risk of fire, electric shock, and injury to persons, including the following:

WARNING

THE HEATER AND THE REMOTE CONTROL BOTH CONTAIN MAGNETS.

1. Pacemakers and defibrillators may be affected by strong magnetic fields. If you or someone in your household has a pacemaker or defibrillator, avoid placing the remote control in a pocket or near to the device.
2. Credit cards and electronic storage media may also be affected by magnets and should be kept away from the remote control and the top of the heater.

WARNING

TO REDUCE THE RISK OF FIRE, ELECTRIC SHOCK OR INJURY:

1. This heater is hot when in use and for a short period after use. To avoid burns, do not let bare skin touch hot surfaces. When moving the heater, hold it by the base, not the air loop amplifier.
2. Keep combustible materials, such as furniture, pillows, bedding, papers, clothes and curtains, at least 3 feet (0.9m) from the front of the heater and keep them away from the sides and rear when the heater is plugged in.
3. Extreme caution is necessary when any heater is used by or near children or infirm persons and whenever the heater is left operating and unattended.
4. Do not allow to be used as a toy. Close attention is necessary when used by or near young children. Children should be supervised to ensure that they do not play with the heater or remote control.
5. This heater and remote control are not intended for use by young children or infirm persons with reduced physical, sensory or reasoning capabilities, or lack of experience and knowledge, unless they have been given supervision or instruction by a responsible person concerning use of the heater to ensure that they can use it safely.
6. The base must be fitted securely before operating. Do not dismantle or use without the base fitted.
7. Suitable for dry locations ONLY. Do not use outdoors or on wet surfaces. Do not use in bathrooms, laundry areas and similar indoor locations. Never locate the heater where it may fall into a bath or other water container. Do not use or store where it may get wet or in the immediate surroundings of a bath, a shower or a swimming pool.
8. A heater has hot parts inside. Do not use it in areas where gasoline, paint, or flammable liquids are used or stored or where their vapors are present. Do not use in conjunction with or directly next to an air freshener or similar products.
9. Do not locate directly below a mains electricity supply outlet.
10. Always plug directly into a wall outlet. Never use with an extension cord or relocateable power tap (outlet/power strip) as overloading may result in the cord overheating and catching fire.
11. Do not handle any part of the plug or heater with wet hands.
12. Do not unplug by pulling on the cord. To unplug, grasp the plug, not the cord.
13. Do not stretch the cord or place the cord under strain. Do not run the cord under carpeting. Do not cover the cord with throw rugs, runners, or similar coverings. Do not route the cord under furniture or appliances. To avoid a tripping hazard arrange the cord away from traffic area so that it will not be tripped over.
14. Do not use with a damaged cord or plug. If the supply cord is damaged it must be replaced by Dyson or its service agent or similarly qualified persons in order to avoid a hazard.
15. To disconnect the heater, turn the controls off, then remove the plug from the outlet. Always unplug the heater when not in use.
16. Do not use if the heater malfunctions or has been dropped or damaged in any manner. Contact the Dyson Helpline or return to an authorized service facility for examination and/or repair.
17. To prevent a possible fire, do not use with any opening or exhaust blocked, and keep free of dust, lint, hair, and anything that may reduce airflow. Do not put any object into the inlet grill or the exhaust opening as this may cause an electric shock or fire, or damage the heater.
18. Do not use on soft surfaces, such as a bed, where openings may become blocked.
19. Use only as described in this Dyson Operating Manual. Any other use not recommended by the manufacturer may cause fire, electric shock, or injury to persons.
20. In order to avoid overheating and fire hazard, do not cover the heater.
21. Choking hazard: the remote control unit contains a small battery. Keep the remote control away from children and do not swallow the battery. If the battery is swallowed seek medical advice at once.
22. Check your heater cord and plug connections. A loose fitting outlet can cause the plug to overheat and or cause a fire. Be sure plug fits tight in the outlet. Check frequently during use to make sure plug and outlet are not hot. If so, discontinue using heater and have outlet replaced by a qualified electrician. Note: Heaters draw more current than small appliances, overheating of the outlet may occur even if it has not occurred with the other appliances.

IMPORTANT SAFETY FEATURES

For your safety this heater is fitted with automatic cut-out switches that operate if the heater tips over or overheats. If the switches operate, unplug the heater and allow it to cool. Before restarting the heater check and clear any blockages and ensure the heater is on a solid level surface.

It is normal for the plug to feel warm to the touch; however, if there is a loose fit between the plug and the outlet or the plug becomes very hot, the outlet may need to be replaced. Check with a qualified electrician to replace the outlet.

READ AND SAVE THESE INSTRUCTIONS

THIS DYSON APPLIANCE IS INTENDED FOR HOUSEHOLD USE ONLY

POLARIZATION INSTRUCTIONS

This heater has a polarized plug (one blade is wider than the other). To reduce the risk of electric shock, this plug is intended to fit in a polarized outlet only one way. If the plug does not fit fully in the outlet, reverse the plug. If it still does not fit, contact a qualified electrician. Do not attempt to defeat this safety feature.



Do not pull on the cord.



Do not store near heat sources.



Do not use near open flames.



Do not carry by the air loop amplifier. The air loop amplifier is not a handle.



In order to avoid overheating and fire hazard, do not cover the heater.

INSTRUCCIONES DE SEGURIDAD IMPORTANTES

ANTES DE UTILIZAR ESTE APARATO, LEA TODAS LAS INSTRUCCIONES E INDICACIONES DE PRECAUCIÓN DE ESTE MANUAL Y DEL APARATO

Cuando se usa un aparato eléctrico, deben seguirse las precauciones básicas para reducir riesgos de incendio, descarga eléctrica y lesiones personales, que incluyen lo siguiente:

PELIGRO

EL CALEFACTOR Y EL CONTROL REMOTO CONTIENEN IMANES.

1. Los marcapasos y desfibriladores puedan verse afectados por fuertes campos magnéticos. Si usted o alguien en su casa tiene un marcapasos o un desfibrilador, evite colocar el control remoto en un bolsillo o cerca del aparato.
2. Las tarjetas de crédito y medios de almacenamiento electrónico también pueden ser afectados por los imanes y debe mantenerse alejado del control remoto y la parte superior del calefactor.

PELIGRO

TO REDUCE THE RISK OF FIRE, ELECTRIC SHOCK OR INJURY:

1. Este calefactor está caliente durante el uso y durante un período breve después de usarlo. Para evitar quemaduras, evite que la piel toque las superficies calientes. Si mueve el calefactor, sujételo por la base, no por el bucle amplificador.
2. Mantenga materiales combustibles, como muebles, almohadas, ropa blanca, papeles, prendas de vestir y cortinas, a por lo menos 3 pies (0.9 m) de distancia del frente del calefactor, lejos de los costados y la parte trasera cuando el calefactor está conectado.
3. Tenga extrema precaución si utiliza el calefactor cerca de niños o personas enfermas y siempre que el calefactor esté funcionando o sin vigilancia.
4. No permita que se utilice como juguete. Es necesario poner mucha atención si se utiliza cerca de niños pequeños. Debe vigilar a los niños, a fin de garantizar que no jueguen con el calefactor o el control remoto.
5. Este calefactor no fue diseñada para que ser utilizada por niños o personas débiles con capacidades físicas, sensoriales o mentales reducidas, o que carezcan de conocimiento y experiencia al respecto, a menos que sean supervisadas o hayan recibido instrucciones por parte de una persona responsable.
6. La base se debe ajustar perfectamente antes de iniciar el funcionamiento. No lo desmantele o use sin la base instalada.
7. Idóneo ÚNICAMENTE para lugares secos. No lo utilice en exteriores ni sobre superficies húmedas. No lo utilice en baños, áreas para lavar ropa o lugares interiores similares. Nunca coloque el calefactor en lugares desde los que pueda caer en una bañera o un contenedor de agua. No lo utilice ni almacene donde pueda mojarse o en la entorno inmediato de una bañera, ducha, u piscina.
8. Un calefactor contiene piezas calientes en su interior. No lo utilice en áreas en las que se almacena o utiliza petróleo, pintura o líquidos inflamables, o donde se encuentren presentes sus vapores. No lo utilice en combinación con o directamente cerca de un aromatizador de aire o productos similares.
9. No lo coloque directamente debajo de tomas de alimentación eléctrica.
10. Conéctelo siempre directamente a la toma de corriente. Nunca lo use con un cable de extensión, o una toma de corriente móvil (toma/contacto múltiple), se puede producir una sobrecarga que sobrecaliente el cable y provocar un incendio.
11. No manipule ninguna parte del cable o del calefactor con las manos mojadas.
12. No jale el cable para desconectarlo. Para desconectar, sujete el enchufe, no el cable.
13. No estire el cable ni lo tense. No pase el cable por debajo de la alfombra. No cubra el cable con tapetes, correderas o cubiertas similares. No encauce el cable por debajo de muebles u otros aparatos. Para evitar el riesgo de tropezar coloque el cable lejos de áreas de tráfico, de modo que no tropiece con él.
14. No lo utilice si el cable o el enchufe están dañados. Si el cable de alimentación está dañado debe ser reemplazado por Dyson, su agente de servicio o personas debidamente capacitadas a fin de evitar peligros.
15. Para desconectar el calefactor, apague los controles, luego quite el enchufe de la toma de corriente. Siempre desconecte el calefactor si no lo está usando.
16. No utilice el calefactor si está descompuesto o se ha dejado caer o se ha dañado de alguna forma. Llame a la Línea de ayuda de Dyson o bien, llévelo a un establecimiento de servicio autorizado a fin de que lo examinen y/o reparen.
17. Para evitar la posibilidad de un incendio, no lo utilice si alguna abertura o extractor están obstruidos, manténgalo sin polvo, pelusa, cabello, y todo los que pueda reducir el flujo del aire. No coloque ningún objeto en la rejilla de entrada o en la abertura de descarga, porque esto puede producir una descarga eléctrica o un incendio, o bien dañar el calefactor.
18. No lo utilice sobre superficies blandas, como una cama, en donde se puedan obstruir las aberturas.
19. Utilícelo únicamente como se describe en este Manual de funcionamiento Dyson. Cualquier otro uso no recomendado por el fabricante podría producir incendios, descargas eléctricas, o lesiones a otras personas.
20. A fin de evitar riesgos de sobrecalentamiento e incendio, no cubra el calefactor.
21. Peligro de asfixia: la unidad de control remoto contiene una batería pequeña. Mantenga el control remoto lejos del alcance de los niños y evite ingerir la batería. Si la batería se ingiere busque asistencia médica de inmediato.
22. Revise las conexiones del cable y el enchufe del calefactor. Una toma de corriente floja puede ocasionar que se recaliente el enchufe y/o provocar un incendio. Compruebe que el enchufe encaja perfectamente en la toma de corriente. Durante el uso, revise frecuentemente el enchufe y la toma de corriente para comprobar que no están calientes. Si lo están, suspenda el uso del calefactor y haga que un técnico electricista competente reemplace la toma de corriente. Nota: Los calefactores consumen más corriente que los aparatos eléctricos pequeños, se puede producir un recalentamiento de la toma de corriente aunque esto no ocurra cuando se usan otros aparatos.

ASPECTOS IMPORTANTES DE SEGURIDAD

Para brindarle seguridad, este calefactor tiene integrados interruptores de apagado automático que funcionan si el calefactor se cae o se sobrecalienta. Si se activan los interruptores, desconecte el calefactor y deje que se enfríe. Antes de ponerlo a funcionar nuevamente, inspeccione y elimine cualquier obstrucción y compruebe que el calefactor esté colocado sobre una superficie sólida y nivelada.

Es normal que el cable se sienta caliente al tacto; sin embargo, si el ajuste entre el enchufe y la toma de corriente es incorrecto, o el enchufe se calienta demasiado, se deberá reemplazar la toma de corriente. Consulte a un electricista capacitado para reemplazar la toma de corriente.

LEA Y GUARDE ESTAS INSTRUCCIONES

ESTE APARATO ES PARA USO DOMÉSTICO SOLAMENTE

INSTRUCCIONES DE POLARIZACIÓN

Este calefactor cuenta con un enchufe polarizado (una hoja es más ancha que la otra). Para aminorar el riesgo de una descarga eléctrica, este enchufe está diseñado para adaptarse a una toma de corriente polarizada en un solo sentido. Si el enchufe no se ajusta completamente a la toma de corriente, invierta el enchufe. Si aún así no se ajusta, contacte a un electricista capacitado. No intente violar este dispositivo de seguridad.



No tire del cable.



No guarde el calefactor cerca de fuentes de calor.



No utilice el calefactor cerca de una llamas.



No lo transporte sujetando el bucle amplificador. El bucle amplificador de aire no es una manija.



A fin de evitar riesgos de sobrecalentamiento e incendio, no cubra el calefactor.

Controls

1. Power on

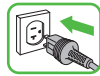

Each time the heater control is selected, it conducts a 3 minute calibration cycle. Airflow will be automatically controlled during this cycle. Once the calibration cycle is complete, it will revert to the selected airflow speed.

On first use, the heater will default to a temperature 1°F higher than the current room temperature. Thereafter, the heater will remember the last target temperature set.

2. Thermostat control

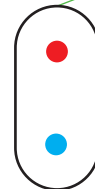
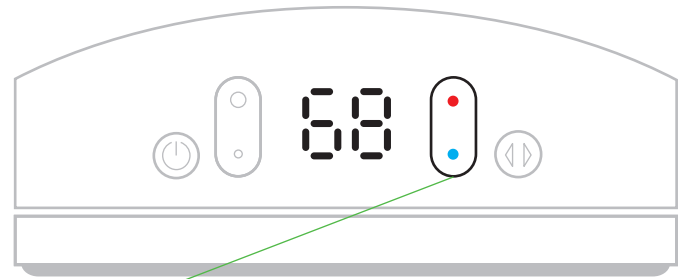

Select the desired room temperature. Pressing red increases the target temperature, blue decreases it. The heater will not operate unless the target temperature is above the room temperature.

Heating mode

Spot heat

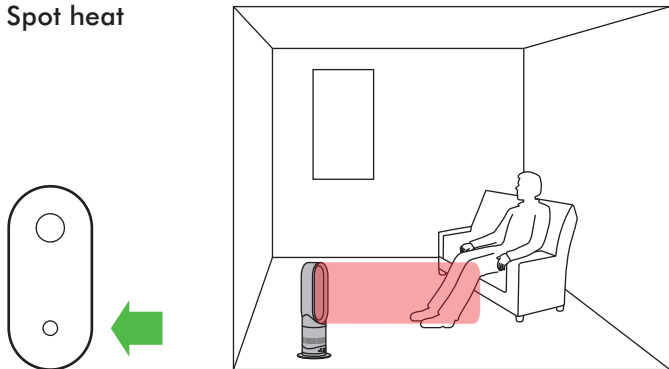

Select a low flow of air.

Whole room

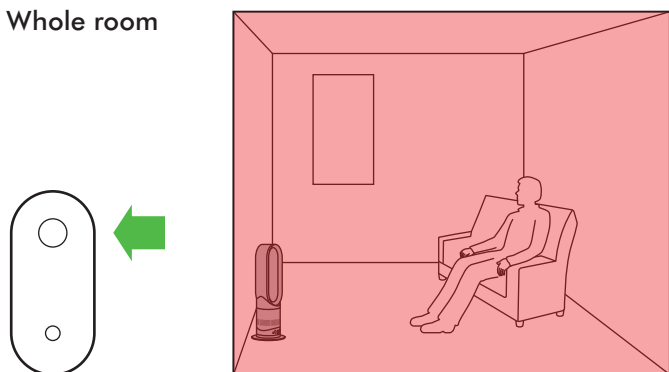

Select a high flow of air.



For best results turn on the oscillation control.

Cool air mode

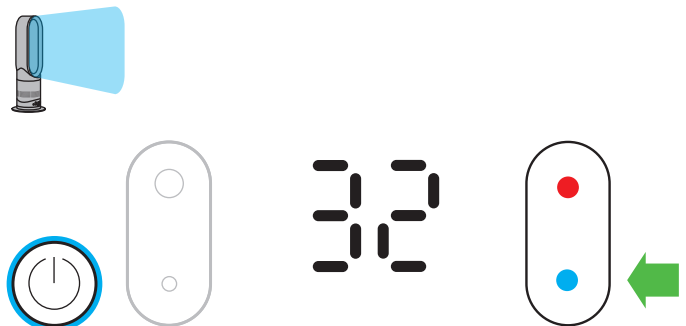

Press the blue thermostat control button to change the target temperature to 32°F. The power button light will change from red to blue. To adjust the airflow speed use the airflow speed control.

To return to heating mode

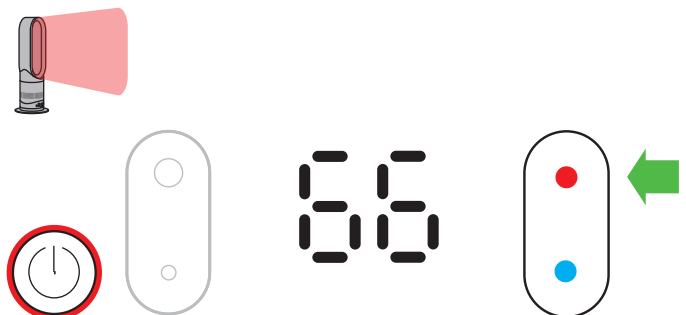

Press the red thermostat control button until the digital display shows the desired target temperature. The power button light will change from blue to red.

3. Airflow speed control

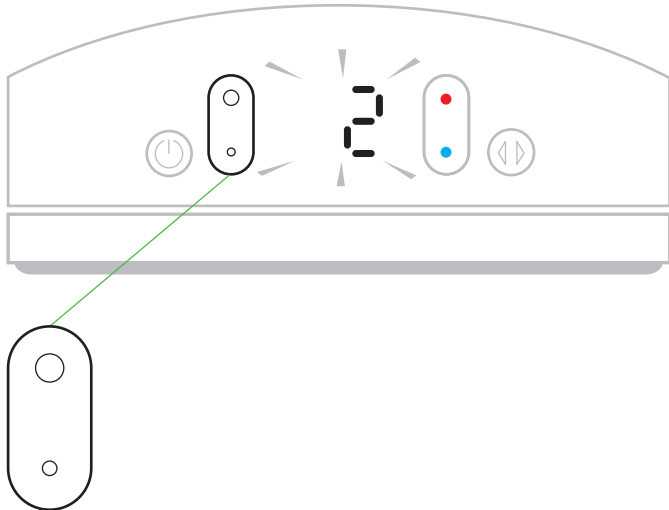

To change the airflow speed press the airflow speed control button. The digital display will show the new speed; after 3 seconds it will change back to the target temperature.

4. Oscillation control

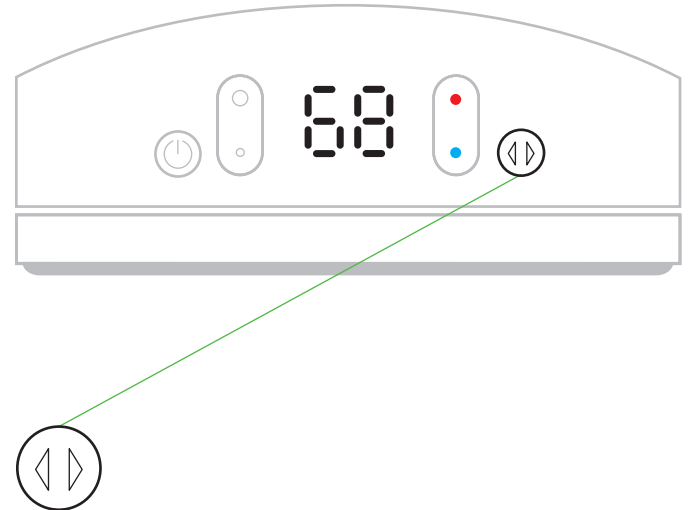

To start the heater oscillating, press the oscillation control button. To stop the heater oscillating, press it again. The heater will not oscillate when the control buttons are pressed.

Tilt function

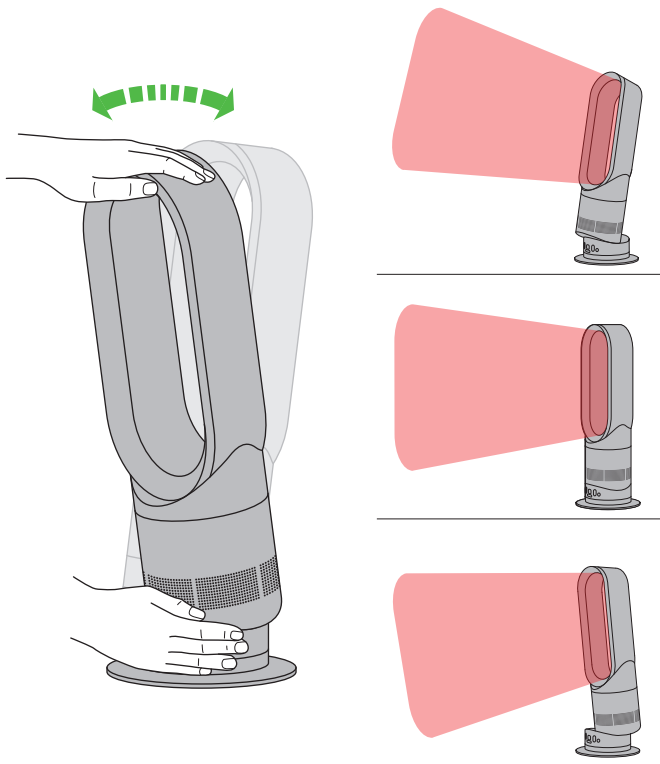

Carefully hold the base and the top of the air loop amplifier. Tilt forward or backward for the required airflow angle.

Power and remote control*

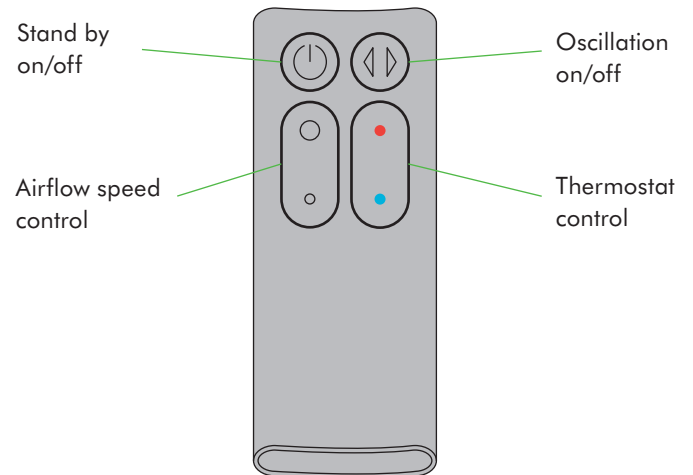

*Remote control with select models only.

Remote control docks magnetically
Attach remote control to top of heater with the buttons facing down.

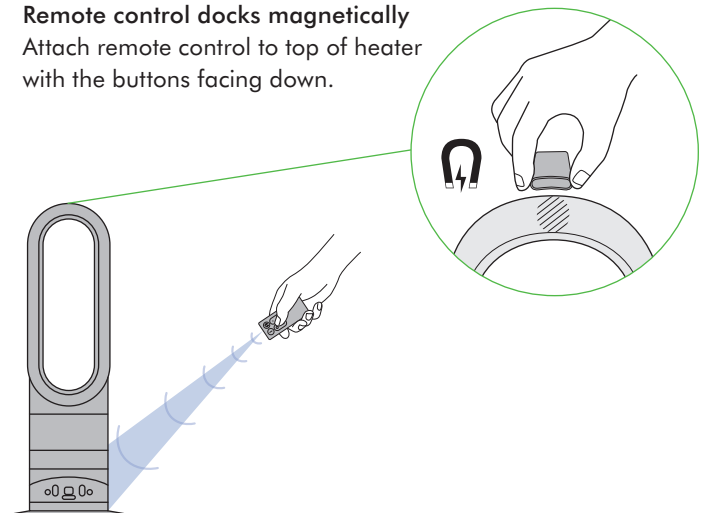

To operate, point remote control toward the front of the base.

1. Encendido

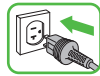

Cada vez selecciona el control del calefactor, se efectúa automáticamente un breve ciclo de calibración de 3 minutos. El flujo de aire se controlará automáticamente durante este ciclo. Una vez finalizado el ciclo de calibración, el calefactor se restablecerá a la velocidad de flujo de aire seleccionada.

En el primer uso, el calefactor mostrará automáticamente la temperatura predeterminada de 1° F más alta que la temperatura ambiente. En usos posteriores, el calefactor recordará la última temperatura objetivo que configuró el usuario.

2. Control del termostato

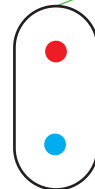
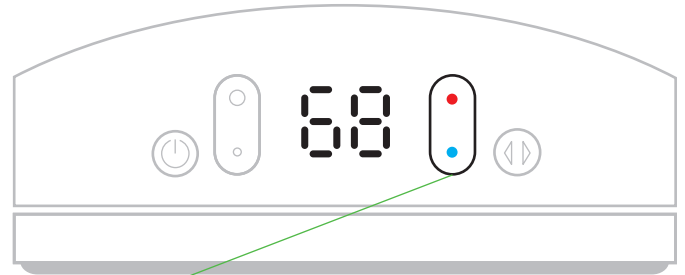

Seleccione la temperatura ambiente que desea. Si se presiona el botón rojo aumenta la temperatura, disminuye con el botón azul. El calefactor no funcionará a menos que la temperatura objetivo sea superior a la temperatura ambiente.

Modo de calefacción

Calor concentrado

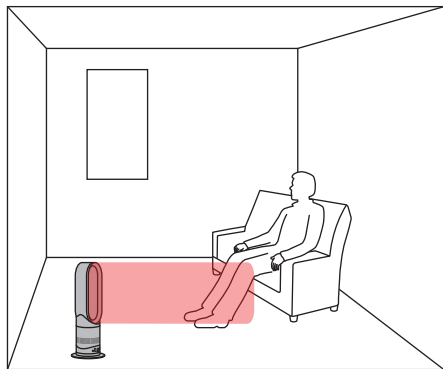
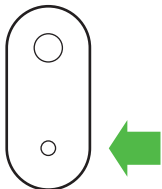

Seleccione un flujo de aire bajo.

Toda la habitación

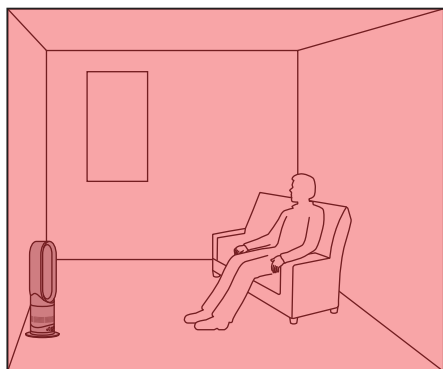
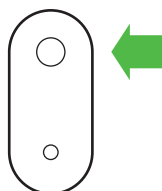

Seleccione un flujo de aire alto.



Para obtener mejores resultados, active el control de oscilación.

Modo de aire frío

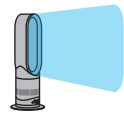

32

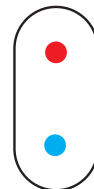

Presione el botón azul del control del termostato para cambiar la temperatura a 32° F. La luz del botón de encendido-apagado cambiará de color rojo a color azul. Para ajustar la velocidad de flujo del aire, utilice el control de flujo del aire.

Para volver al modo de aire caliente

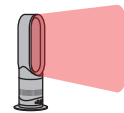

66

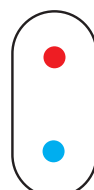

Presione el botón rojo del control del termostato hasta que la pantalla digital muestre la temperatura objetivo que desea. La luz del botón de encendido cambiará de color azul a color rojo.

3. Control de velocidad del flujo de aire

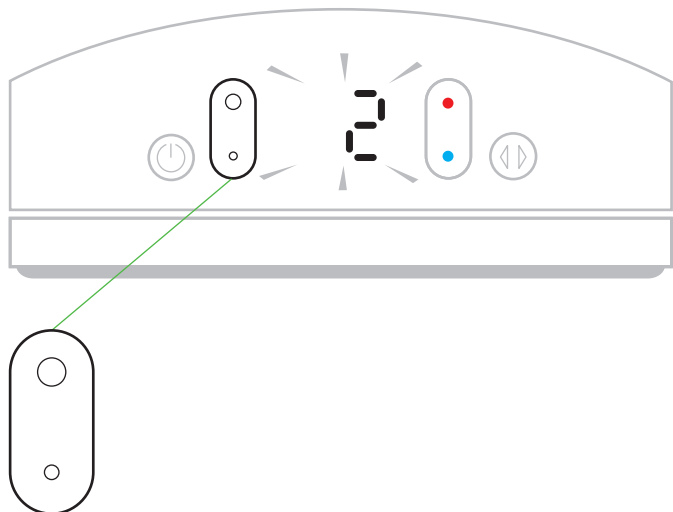

Para cambiar la velocidad del flujo de aire presione el botón de control de velocidad del flujo de aire. Aparecerá la velocidad nueva en la pantalla digital; después de transcurrir 3 segundos cambiará nuevamente a la temperatura objetivo.

4. Control del oscilación

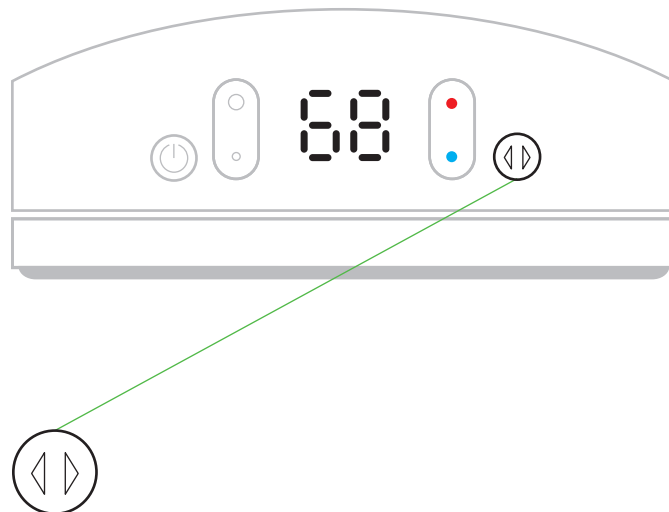

Para que el calefactor comience a oscilar, presione el botón de control de oscilación. Para detener la oscilación del calefactor, presione otra vez el botón. El calefactor no oscilará si se presionan los botones de control.

Función de inclinación

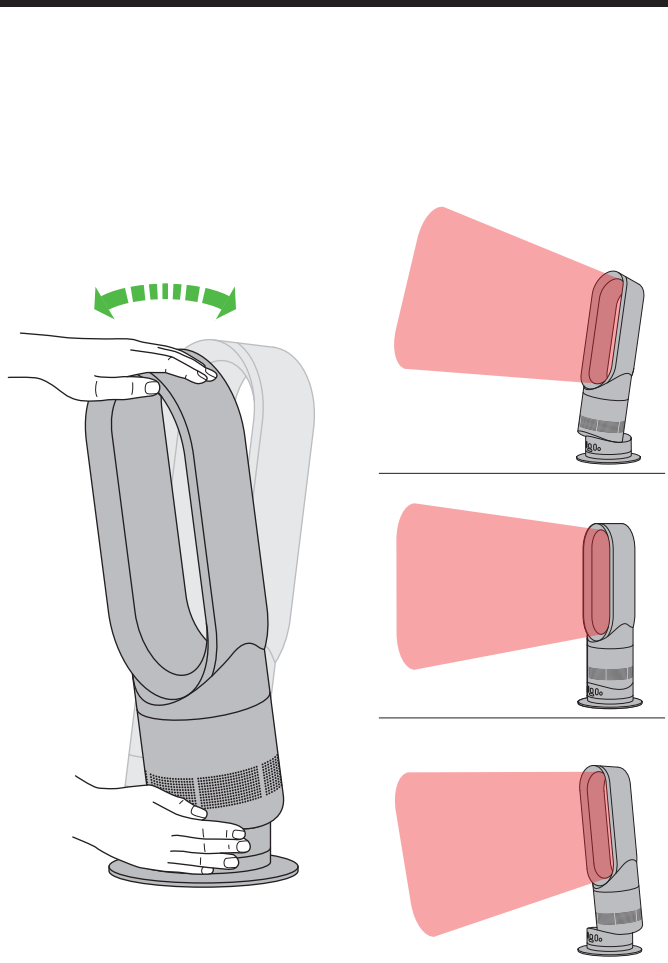

Sujete con cuidado la base y la parte superior del bucle amplificador. Incline hacia adelante o hacia atrás para obtener el ángulo de flujo del aire que desea.

Control remoto de encendido-apagado*

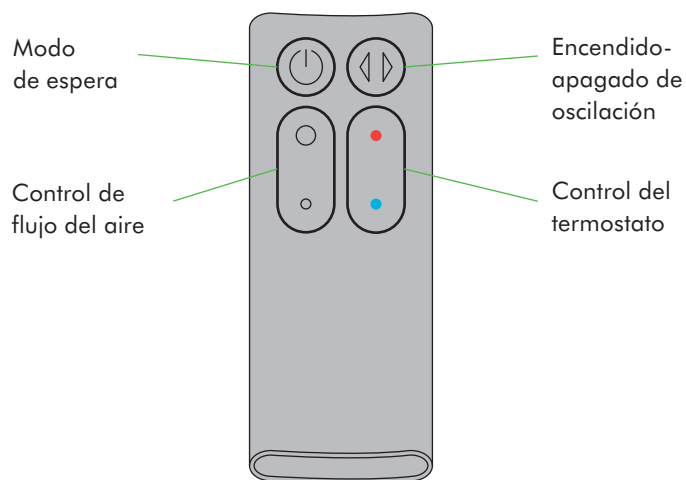

*Control remoto únicamente en modelos selectos.

El control remoto se acopla magnéticamente. Adjunte el control remoto a la parte superior del calefactor con los botones hacia abajo.

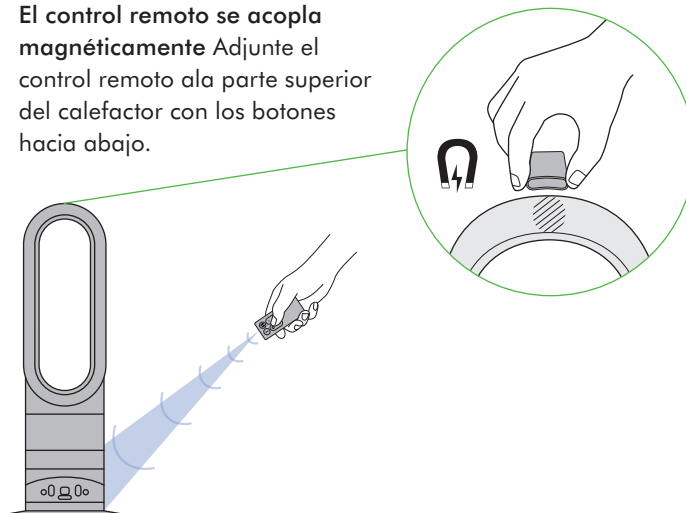

Para poner en funcionamiento, apunte el control remoto hacia el frente de la base.

Clearing blockages Para eliminar obstrucciones

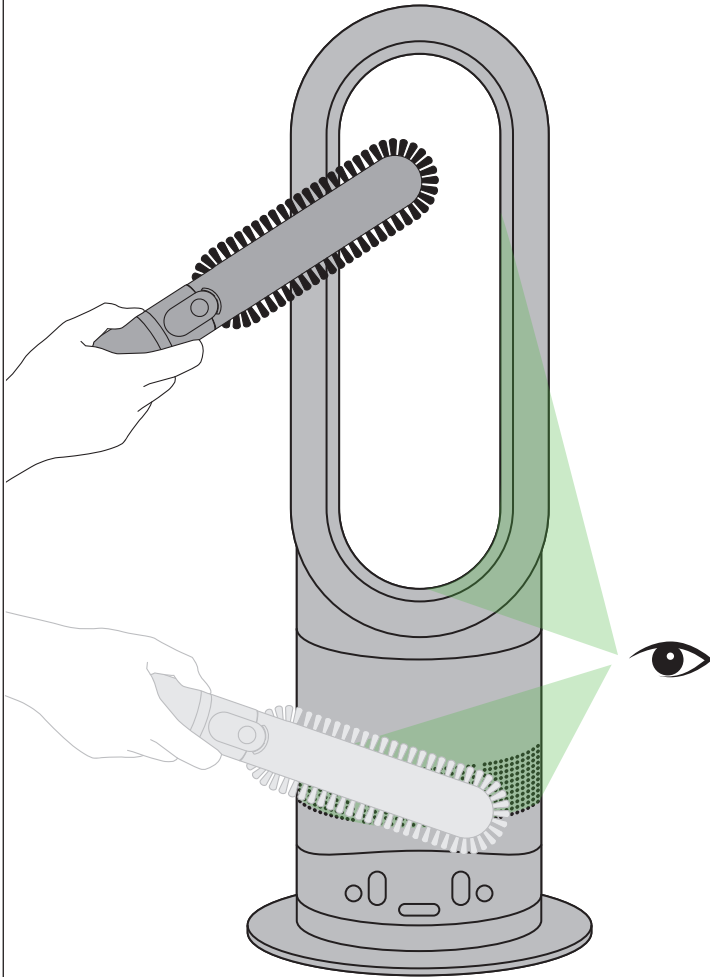

Ensure the heater is unplugged and has been allowed to cool.

Look for blockages in the air inlet holes and in the small aperture inside the air loop amplifier.

Use a soft brush to remove debris.

Compruebe que el calefactor está desconectado y se ha dejado enfriar.

Busque las obstrucciones en los agujeros de la entrada de aire y el bucle amplificador de aire.

Utilice un cepillo suave para quitar escombros.

Cleaning Limpieza

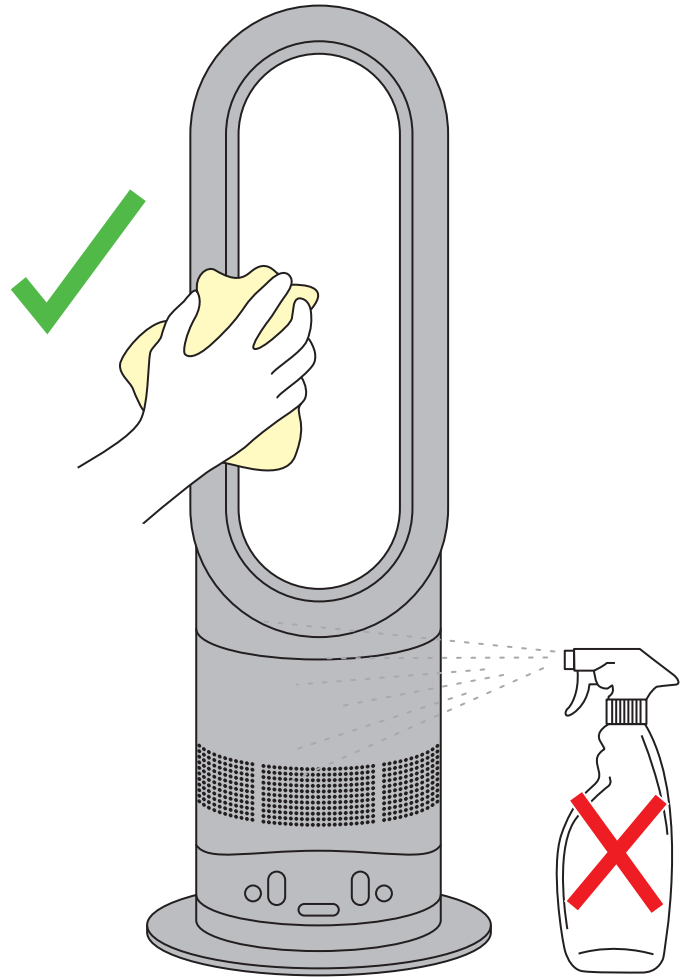

Unplug from the mains electricity supply.

Allow to cool for 1 to 2 hours before cleaning if the heater has been in use.

To clean, wipe with a dry or damp cloth.

Do not use detergents or polishes.

Desconéctelo de la alimentación eléctrica.

Deje que se enfríe durante 1 a 2 horas antes de efectuar la limpieza si ha estado usando el calefactor.

Para limpiar, frote con un paño seco o húmedo.

No use detergentes o pulidores.

Caution: hot when in use
Precaución: caliente cuando está en uso

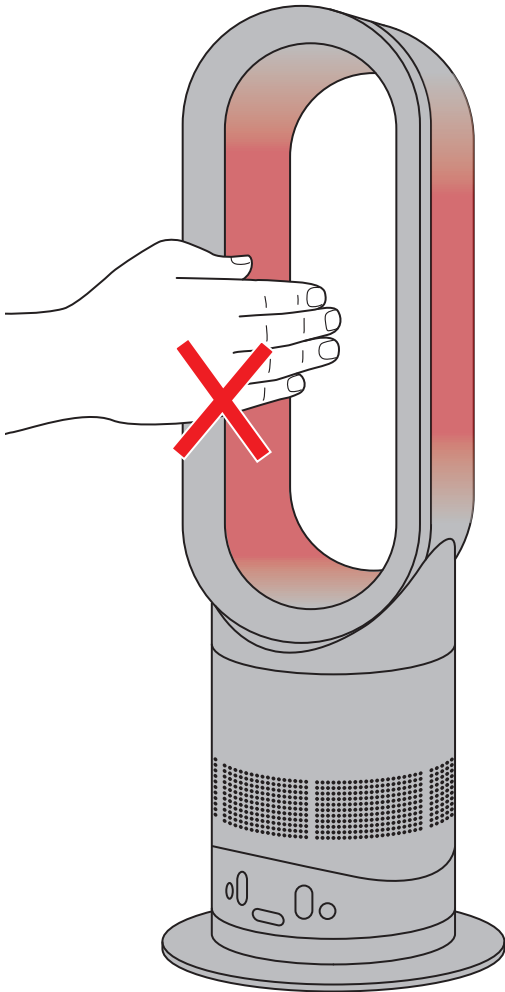

This heater is hot when in use and for a short period after use. Do not let bare skin touch hot surfaces. If children are present, consider positioning the heater out of their reach.

Este calefactor está caliente durante el uso y durante un período breve después de usarlo. Evite que la piel toque las superficies calientes. Si hay niños alrededor, procure colocar el calefactor lejos de su alcance.

Battery replacement
Reemplazar la batería

A blue light on the heater will flash when the remote's buttons are pressed. If the blue light stops flashing, replace the remote's battery.

Battery type CR 2032.

Una luz azul en la calefactor parpadeará cuando se presionan los botones del control remoto. Si esto no ocurre, intente reemplazar las baterías del control remoto.

Batería tipo CR 2032.

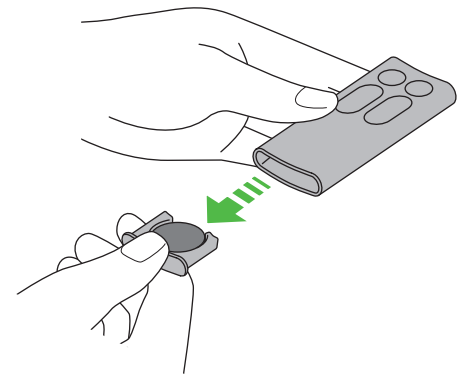
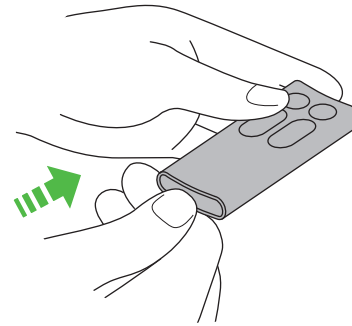

Press the end of the remote to release the battery.

Remote control with select models only.

Presione el extremo del control remoto para liberar la batería.

Control remoto únicamente en modelos selectos.

USING YOUR DYSON HEATER

PLEASE READ THE 'IMPORTANT SAFETY INSTRUCTIONS' IN THIS DYSON OPERATING MANUAL BEFORE PROCEEDING.

OPERATION

- The base must be fitted securely before operating. Do not dismantle or use without the base fitted.
- The heater will not operate unless the target temperature is above the room temperature.
- The heater will not oscillate when the control buttons are pressed.
- For your safety this heater is fitted with automatic cut-out switches that operate if the heater tips over or overheats. If the switches operate, unplug the heater and allow it to cool. Before restarting the heater check and clear any blockages and ensure the heater is on a solid level surface.
- If power is interrupted an E1 failure message will be displayed. The heater will need to be turned off and then on again. If the problem persists, call the Dyson Helpline.
- Do not carry out any maintenance or repair work other than that shown in this Dyson Operating Manual, or advised by the Dyson Helpline.
- Do not lubricate any part of this heater.

TILT FUNCTION

Carefully hold the base and the top of the air loop amplifier. Tilt forward or backward for the required airflow angle.

CLEANING

- Turn the heater into stand by mode/off.
- Unplug from the mains electricity supply.
- Allow to cool for 1 to 2 hours before cleaning if the heater has been in use.
- To clean, wipe with a dry or damp cloth only.
- Do not use detergents or polishes to clean the heater.

STORAGE

- When not in use, unplug from the mains electricity supply.
- Store the heater in a dry location and arrange the cord away from traffic area so that it will not be tripped over or damaged.

BATTERY REPLACEMENT



CAUTION:

- Put the heater into stand by mode and unplug from the mains electricity supply before replacing the battery.
- Ensure the polarity is correct when installing the battery.
- Do not attempt to dismantle or charge the battery. Keep away from fire.
- Follow battery manufacturers' instructions when installing the new battery (battery type CR 2032).

TROUBLESHOOTING

- Remember: Always unplug from the mains electricity supply before inspecting for problems.
- If the heater will not operate, first check the mains outlet has electricity supply and that the plug is properly inserted into the outlet.
- If you are still experiencing problems, call the Dyson Helpline.
- For additional online help visit: www.dyson.com/AMO4gettingstarted

DYSON CUSTOMER CARE

THANK YOU FOR CHOOSING TO BUY A DYSON APPLIANCE

If you have a question about your Dyson appliance, call the Dyson Helpline with your serial number and details of where and when you bought the appliance. Most questions can be solved over the phone by one of our Dyson Helpline staff. If your appliance needs service, call the Dyson Helpline so we can discuss the available options. If your Dyson appliance is under warranty, and it is a covered repair, it will be repaired at no cost. Your serial number can be found on your rating plate which is on the base of the appliance.

PLEASE REGISTER AS A DYSON APPLIANCE OWNER

To help us ensure you receive prompt and efficient service, please register as a Dyson appliance owner. There are three ways to do this:

- Online at www.dyson.com
- Telephone the Dyson Helpline.
- Complete the enclosed Warranty Form and post it to us. This will confirm ownership of your Dyson appliance in the event of an insurance loss, and enable us to contact you if necessary.

2 YEAR WARRANTY

TERMS AND CONDITIONS OF THE DYSON 2 YEAR LIMITED WARRANTY.

WHAT IS COVERED

Your Dyson appliance is warranted against original defects in material and workmanship for a period of 2 years from the date of purchase, when used for private household purposes in accordance with this Dyson Operating Manual. This warranty provides, at no extra cost to you, all labor and parts necessary to ensure your appliance is in proper operating condition during the warranty period. This limited warranty is subject to the following terms:

WHAT IS NOT COVERED

Dyson, Inc. shall not be liable for costs, damages or repairs incurred as a result of:

- Appliances purchased from an unauthorized dealer.
- Accidental damage, faults caused by negligent use or care, neglect, careless operation or handling of the appliance which is not in accordance with this Dyson Operating Manual.
- Use of the appliance other than for normal domestic purposes within the United States, e.g. for commercial or rental purposes.
- Use of parts not in accordance with this Dyson Operating Manual.
- Use of parts and accessories other than those produced or recommended by Dyson, Inc.
- Repairs or alterations carried out by unauthorized parties or agents.
- Damage from external sources such as transit, weather, electrical outages or power surges.
- Failures caused by external sources such as weather outside of Dyson, Inc's control.
- Damage as a result of use not in accordance with the rating plate.
- Blockages – please refer to this Dyson Operating Manual for details of how to look for and clear blockages.
- Normal wear and tear, such as batteries.
- The repair to any appliance that has had the serial number altered or removed.

WARRANTY SERVICE

- Please fill out and return the Warranty Form, or register online at www.dyson.com
- Before service can take place, the terms of the limited warranty require that you contact the Dyson Helpline with your model name/number, serial number, date and place of purchase.
- Please keep your purchase receipt in a safe place to ensure you have this information.
- All work will be carried out by Dyson, Inc.
- Any replaced defective parts will become the property of Dyson, Inc.
- Service under this warranty will not extend the period of this warranty.
- If your appliance is not functioning properly, please call the Dyson Helpline. Most issues can be rectified over the telephone by our trained Customer Care staff. If this is not possible Dyson, Inc. will arrange for your appliance to be repaired and returned in full working order at no extra cost to yourself.

WARRANTY LIMITATION AND EXCLUSIONS

- Any implied warranties relating to your appliance including but not limited to warranty of merchantability or warranty of fitness for a particular purpose, are limited to the duration of this warranty. This limitation is not allowed by some States and so this limitation may not apply to you.
- Your remedy for breach of this warranty is limited to the warranty service described above. **Dyson, Inc. will not be liable for any consequential damages or incidental damages you may incur in connection with your purchase and use of your appliance.** This limitation is not allowed by some States and so this limitation may not apply to you.
- This limited warranty gives you specific legal rights. You may also have other rights which vary by State.
- This limited warranty is not transferable.

IMPORTANT DATA PROTECTION INFORMATION

Your details will be held by Dyson, Inc. or others on behalf of Dyson, Inc. so that we can assist you more quickly in our Customer Service department. From time to time, Dyson, Inc. may send you special offers and news of our latest innovations. Check the box on the Warranty Form within this Operating Manual if you do not wish to receive marketing or promotional information from Dyson, Inc. For more information about our data collection practices, please refer to the Dyson, Inc. privacy policy at www.dyson.com/privacy

DISPOSAL INFORMATION

Dyson products are made from high grade recyclable materials and so should not be treated as household waste. To protect the environment please dispose of this product responsibly and recycle where possible.

CONFORMITY INFORMATION

This device complies with Part 15 of the FCC rules. Operation is subject to the following two conditions: (1) this device may not cause interference, and (2) this device must accept any interference, including interference that may cause undesired operation of the device. Changes or modifications not expressly approved by the party responsible for compliance could void the user's authority to operate the equipment.

PRODUCT INFORMATION

Please note: Small details may vary from those shown.
Net weight: 5.27lb (2.39kg).

PARA USAR SU CALEFACTOR DYSON

FAVOR DE LEER LAS 'INSTRUCCIONES IMPORTANTES DE SEGURIDAD' DE ESTE MANUAL DE FUNCIONAMIENTO DYSON ANTES DE CONTINUAR.

FUNCIONAMIENTO

- La base se debe levantar de manera segura antes del funcionamiento. No lo desmonte o utilice sin la base instalada.
- El calefactor no funcionará a menos que la temperatura objetivo sea superior a la temperatura ambiente.
- El calefactor no oscilará si se presionan los botones de control.
- Por su seguridad, este calefactor cuenta con interruptores de apagado automático que funcionan si el calefactor se cae o sobrecalienta. Si los interruptores comienzan a funcionar, desconecte el calefactor y deje que se enfríe. Antes de poner nuevamente en funcionamiento el calefactor, inspeccione y elimine cualquier obstrucción y compruebe que el calentador está colocado sobre una superficie firme y nivelada.
- Si se interrumpe la corriente eléctrica aparecerá el mensaje de falla E1. Se tendrá que apagar el calefactor y luego encenderlo otra vez. Si el problema persiste, llame a la línea de ayuda de Dyson.
- No efectúe ningún trabajo de reparación o mantenimiento que no sea el que se indica en este Manual de funcionamiento Dyson o que le indiquen en la línea de ayuda de Dyson.
- No lubrique ninguna parte de este calefactor.

FUNCION DE INCLINACIÓN

Sujete con cuidado la base y la parte superior del bucle amplificador de aire. Inclíne hacia delante o hacia atrás para obtener el ángulo de flujo del aire que desea.

LIMPIEZA

- Ponga el calefactor en el modo de espera/apagado.
- Desconéctelo de la alimentación eléctrica.
- Deje que se enfríe durante 1 a 2 horas antes de efectuar la limpieza si ha estado usando el calefactor.
- Para limpiar, frote con un paño seco o húmedo.
- No use detergentes o pulidores para limpiar el calefactor.

ALMACENAMIENTO

- Si no lo utiliza, desconéctelo de la alimentación eléctrica principal.
- Almacene el calefactor en un lugar seco y coloque el cable lejos de zonas de paso para que nadie se tropiece con el cable o este se pueda dañar.

REEMPLAZAR LA BATERÍA



ADVERTENCIA:

- Ponga el calefactor en el modo de espera y desconéctelo de la alimentación eléctrica principal.
- No instale al revés ni cree cortocircuitos en la batería.
- No intente desmontar o cargar la batería. Mantenga alejada del fuego.
- Siga las instrucciones del fabricante de las baterías al instalar la nueva batería (batería tipo CR 2032).
- Un agente de servicio autorizado debe realizar cualquier otro tipo servicio.

SOLUCIÓN DE PROBLEMAS

- Recuerde: Siempre desconecte el enchufe de la alimentación eléctrica antes de inspeccionar en busca de problemas.
- Si el calefactor no funciona, inspeccione primero la toma de corriente eléctrica y que el enchufe esté correctamente insertado en la toma de corriente.
- Si sigue teniendo problemas, comuníquese con la Línea de ayuda de Dyson.
- Para ayuda adicional en línea visite: www.dyson.com/AMO4gettingstarted

SERVICIO DE ATENCIÓN AL CLIENTE DYSON

GRACIAS POR ELEGIR COMPRAR UN APARATO DYSON

Si tiene alguna duda acerca de su aparato Dyson, llame a la línea de ayuda de Dyson con el número de serie e información de cuándo y dónde compró el producto.

Si tiene más preguntas, puede consultar por teléfono a algún miembro de la línea de ayuda.

Si su aparato necesita reparación llame a la Línea de ayuda de Dyson para poder analizar las opciones disponibles. Si su aparato tiene garantía y la reparación necesaria está incluida dentro de esa garantía, se reparará sin costo alguno.

El número de serie se encuentra en la placa de especificaciones, situada en la base del aparato.

POR FAVOR REGÍSTRESE COMO PROPIETARIO DE UN APARATO DYSON

Para ayudarnos a asegurarle que reciba un servicio rápido y eficaz, por favor regístrese como propietario de un aparato Dyson. Hay dos maneras de hacerlo: En línea en www.dyson.com

- Llame por teléfono a la Línea de ayuda de Dyson.
- Envíe por correo el formulario completo de garantía que se anexa, dirigido a nuestra dirección.

Esto confirmará que el aparato Dyson es de su propiedad en caso de que ocurra una pérdida cubierta por el seguro, y nos permitirá contactarle si fuese necesario.

2 AÑOS DE GARANTÍA

TÉRMINOS Y CONDICIONES DE LA GARANTÍA LIMITADA DE 2 AÑOS DE DYSON.

QUÉ ESTÁ CUBIERTO

Su aparato Dyson está garantizada contra defectos originales de material o mano de obra por un período de 2 años a partir de la fecha de compra, cuando se utilice para fines domésticos privados y de acuerdo con el Manual de Instrucciones de Dyson. Esta garantía proporciona, sin costo para usted, toda la mano de obra y piezas para poner su aparato en perfectas condiciones de funcionamiento durante el plazo de garantía. Esta garantía está sujeta a los siguientes términos:

QUÉ NO ESTÁ CUBIERTO

Dyson, Inc. no será responsable de los costos incurridos como resultado de:

- Aparatos comprados a proveedores no autorizados.
- Daño accidental, fallas ocasionadas por mal uso o desatención, negligencia, descuido en la operación, o manejo del aparato sin respetar las recomendaciones de este Manual de Instrucciones de Dyson.
- El uso del aparato contrario a los usos domésticos normales dentro de los Estados Unidos de América, por ejemplo, para el uso comercial o alquiler.
- El uso de piezas que no estén contempladas en el Manual de Instrucciones de Dyson.
- El uso de piezas y accesorios que no sean los producidos o recomendados por Dyson, Inc.
- Reparaciones o alteraciones llevadas a cabo por partes o agentes no autorizados.
- Daños por fuentes externas como tránsito, clima, interrupciones eléctricas o sobrecargas de energía.
- Fallas ocasionadas por agentes externos, como el clima, ajenos al control de Dyson.
- Daño como resultado de un uso que contravenga las indicaciones de la placa de especificaciones.
- Obstrucciones: Favor de consultar en el Manual de Funcionamiento de Dyson los detalles sobre cómo inspeccionar y eliminar obstrucciones.
- Desgaste normal, como en el caso de la batería.
- La reparación de cualquier aparato cuyo número de serie se haya modificado o removido.

SERVICIO DE GARANTÍA

- Por favor complete y devuelva el Formulario de registro del producto, o regístrese en línea en www.dyson.com
- Antes de poder realizar el servicio, los términos de la garantía exigen que se ponga en contacto con la Línea Directa de Asistencia al Cliente de Dyson y que proporcione el nombre/número del modelo, número de serie, y la fecha y sitio de compra.
- Por favor mantenga la factura de compra en un sitio seguro para asegurarse de tener esta información.
- Todo el trabajo lo llevará a cabo Dyson, Inc.
- El cambio de cualquier pieza defectuosa no extenderá el período de la misma.
- El servicio según esta garantía no extenderá el período de esta garantía.
- Si su aparato no funciona correctamente, por favor llame a la Línea Directa de Asistencia al Cliente de Dyson. La mayoría de los problemas pueden solucionarse por teléfono a través de nuestro personal capacitado en atención al cliente. Si esto no es posible, Dyson, Inc. hará que se repare y se le devuelva su aparato en perfectas condiciones sin costo adicional para usted.

LIMITACIONES Y EXCLUSIONES DE LA GARANTÍA

- Cualquier garantía implícita relacionada con su aparato, incluyendo pero sin limitarse a una garantía de comerciabilidad o garantía de idoneidad para un propósito en particular, se limita a la duración de esta garantía. Esta limitación no está permitida por algunos estados, por lo que esta limitación puede no aplicarse a usted.
- El recurso por el incumplimiento de esta garantía se limita al servicio de garantía descrito anteriormente. **Dyson, Inc. no será responsable de ningún daño consecuente o incidental en el que se pueda incurrir en conexión con la compra y uso de su aparato.** Esta limitación no está permitida por algunos estados, por lo que esta limitación puede no aplicarse a usted.
- Esta garantía le otorga derechos legales específicos.
- Esta garantía limitada no es transferible.

INFORMACIÓN IMPORTANTE PARA LA PROTECCIÓN DE DATOS

Sus detalles serán retenidos por Dyson, Inc. u otros en nombre de Dyson, Inc. de manera que nuestro departamento de Servicio al cliente pueda brindarle asistencia con mayor rapidez. Dyson, Inc. podrá enviarle periódicamente ofertas especiales y noticias relacionadas con nuestras más recientes innovaciones. Marque la casilla que se encuentra en el Formulario de garantía que se incluye en el Manual de Instrucciones si usted no desea recibir información comercial o promocional de Dyson, Inc. Para obtener más información acerca de nuestras prácticas de recopilación de datos, consulte la política de privacidad de Dyson, Inc. en www.dyson.com/privacy

INFORMACIÓN DE ELIMINACIÓN DE RESIDUOS

Los productos Dyson están hechos a partir de materiales reciclables de alta calidad y, por tanto, no deben tratarse como residuos domésticos. Para proteger el medio ambiente, deseche este producto de forma responsable y reciclelo siempre que sea posible.

INFORMACIÓN DE CONFORMIDAD:

Este dispositivo cumple con el artículo 15 de las Normas FCC. Su operación está sujeta a las siguientes dos condiciones: (1) Este dispositivo no debería provocar interferencia, y (2) este dispositivo debe aceptar cualquier interferencia recibida, incluyendo la que podría causar una operación indeseada. Cambios o modificaciones no aprobados por el grupo responsable de las reglas de conformidad puede invalidar la autoridad del usuario en la operación del equipo.

INFORMACIÓN ACERCA DEL PRODUCTO:

Recuerde: El producto puede diferir en algunos pequeños detalles en comparación con las ilustraciones.
Peso neto: 5.27lb (2.39kg).

Please take a few moments to answer our questions.
They will help us develop new products for the future.

Tómese unos instantes para responder a nuestras preguntas.
Esto nos ayudará a desarrollar nuevos productos en el futuro.

1. Do you own any other heating products?

Check all that apply.

- Fan heater
- Ceramic heater
- Oil heater
- Gas heater
- Wood fire heater
- Electric heater
- Radiator
- Reverse cycle conditioner
- Fan convactor
- None of the above
- Other, please specify _____

2. Why did you choose to buy a Dyson heater?

Please select up to 5 of the following choices below.

- Frustration with existing heater
- Latest heater technology
- Dyson brand reputation
- Smooth, powerful airflow
- Previous experience of Dyson
- Safe, no fast-spinning blades
- Features – oscillation, touch-tilt
- Easy to clean
- Price/special offer
- Store staff recommendation
- Aesthetics
- Friend/family recommendation
- Warranty coverage
- Other, please specify _____

3. Where did you first hear about Dyson heaters?

- From friends and family
- Saw it on the internet
- From a TV/magazine advertisement
- Email from Dyson
- Saw it in a store/catalog
- News item or article
- Recommended by salesperson
- Saw it at an event
- Social media
- Other, please specify _____

4. Do you own any other Dyson products?

- Upright vacuum
- Canister vacuum
- Handheld vacuum
- Airblade hand dryer
- Air Multiplier fan
- My first Dyson purchase

5. What type of home do you live in?

- Single family home
- Town home
- Condominium
- Apartment
- Other, please specify _____

1. ¿Posee algún otro producto de movimiento de aire?

Seleccione todos los que apliquen.

- Calefactor de aspas
- Calefactor cerámico
- Calefactor de aceite
- Calefactor de gas
- Calefactor de leña
- Calefactor eléctrico
- Radiador
- Acondicionador de aire de ciclo inverso
- Convector del ventilador
- Ninguno de los anteriores
- Otro, favor de especificar _____

2. ¿Por qué eligió comprar un calefactor Dyson?

Seleccione por favor hasta 5 de lo siguiente opciones de abajo.

- Frustración por el calefactor que ya tenía
- Tecnología calefactor más nueva
- Prestigio de la marca Dyson
- Flujo uniforme y potente
- Experiencia anterior con Dyson
- Aspas seguras sin giro rápido
- Funciones: oscilación, inclinación con un toque
- Fácil de limpiar
- Precio, oferta especial
- Recomendación del personal de la tienda
- Apariencia estética
- Recomendación de amigos o familiares
- Cobertura de la garantía
- Otro, favor de especificar _____

3. ¿Dónde se enteró por primera vez de los calefactores Dyson?

- Por amigos y familiares
- Lo vi en Internet
- Por un anuncio en televisión/revista
- Correo electrónico de Dyson
- Lo vi en el catálogo de una tienda
- Noticias o artículo de noticias
- Recomendación de un vendedor
- Lo vi en un evento
- Redes sociales
- Otro, favor de especificar _____

4. ¿Posee otro aparato Dyson?

- Aspiradora vertical
- Aspiradora tipo canasta
- Aspiradora portátil
- Secador de manos Airblade
- Ventilador multiplicador de aire
- Mi primera compra Dyson

5. ¿Qué tipo de casa habita usted?

- Vivienda unifamiliar
- Vivienda adosada
- Condominio
- Apartamento
- Otro, favor de especificar _____

THANK YOU FOR YOUR TIME • GRACIAS POR DEDICARNOS SU TIEMPO





WARRANTY FORM • FORMULARIO DE GARANTÍA

Date of purchase | Fecha de compra / /

Serial number | Número de série

Title | Tratamiento

Last name | Apellido

First name | Nombre

Address | Dirección

Zip Code | Código postal

email | email

Telephone | Teléfono

Store of purchase | Tienda de compra

From time to time, we'd like to tell you about new Dyson technology and services or get your opinion about your purchase. If you'd prefer us NOT to keep in touch, please tick this box.

De vez en cuando, querríamos decirle acerca de la nueva tecnología de Dyson y servicios o conseguir su opinión acerca de su compra. Marque esta casilla si prefiere que NO mantengamos contacto con usted.

3 EASY WAYS TO REGISTER | 3 MANERAS FÁCILES DE REGISTRARSE

ONLINE

Convenient and instant.
www.dyson.com/register



EN LÍNEA

Conveniente y al instante.
www.dyson.com/register

PHONE

Dyson Helpline:
1-866-693-9766 (Mon-Fri 8am to 8pm CST; Sat 9am to 3pm CST; Sun 10am to 2pm CST).



POR TELÉFONO

Servicio de atención al cliente Dyson:
1-866-693-9766 (Mon-Fri 8am to 8pm CST; Sat 9am to 3pm CST; Sun 10am to 2pm CST).

MAIL

Complete and return the form in the envelope supplied.



POR CORREO

Complete este formulario y envíelo.

