

dyson

**Geen stofzak. Geen verlies
aan zuigkracht.**

Geen bijkomende kosten.

**Verwijdert allergenen,
blaast schonere lucht uit.**

5 jaar garantie.

Op alle Dyson sledestofzuigers.



Ball™ technologie

Geen moeilijke manoeuvres.



“Herontwerpen is makkelijker dan uitvinden en verbeteren. Dat is de reden waarom zoveel stofzuigers nog steeds werken volgens oude principes en zo ineffectief zijn.

Verbeteringen en doorbraken komen volgens Dyson ingenieurs alleen door grondig onderzoek, testen en vaak het proberen van het schijnbaar onlogische. Dit leidt tot uitvindingen. En nieuwe technologie. Onze ideeën worden dan beschermd, zodat ze niet kunnen worden gekopieerd.”

James Dyson

JAMES DYSON

Uitvinder van de stofzuigercycloontechnologie



Waarom stofzuigers met stofzak zuigkracht verliezen

Wanneer u ze begint te gebruiken, zullen kleine poriën in de stofzak verstopt raken met stof, waardoor de luchtstroom geblokkeerd raakt. Dit zorgt ervoor dat de zuigkracht afneemt.



Niets dat verstopt raakt

Geen stofzak. Geen verlies aan zuigkracht.

De gepatenteerde cycloontechnologie gebruikt centrifugale krachten tot 313.000 keer groter dan zwaartekracht om vuil uit de luchtstroom te halen. Dat is waarom Dyson stofzuigers constante zuigkracht hebben.



De gebruikskosten van een stofzuiger met stofzak

Stofzuigers met stofzak zijn nog steeds zo ontworpen dat hun stofzakken of filters vervangen moeten worden. Naast de moeite die je hiervoor moet doen, kost het ook extra geld.

*Gebaseerd op de top 4 merken in waarde voor stofzuigers met zakken. Marktadviesprijzen voor zakken en filters. Door de fabrikant aanbevolen vervangingstermijn van het filter. Vervangingstermijn van de zak is gebaseerd op gegevens uit een online enquête in maart 2011 onder 403 respondenten.

Geen bijkomende kosten

Bij een Dyson stofzuiger hoeft u geen stofzakken of filters te vervangen.

Dit zorgt voor een gemiddelde besparing van €276 gedurende 5 jaar.*



Bij sommige stofzuigers moet u stoffige stofzakken aanraken

U moet de stofzuiger openen en de stofzak voorzichtig verwijderen.



Bij een Dyson stofzuiger niet

Bij de DC26 en DC37 modellen kunt u met een druk op de knop het stofreservoir hygiënisch legen.

Dit is slechts één van de redenen waarom alleen Dyson stofzuigers zijn gecertificeerd door Allergie Suisse en zijn goedgekeurd voor mensen met allergieën door de British Allergy Foundation.



Verantwoordelijk ontwerpproces

25 jaar geleden (voordat groene agenda's en een milieubeleid bestonden) vonden Dyson ingenieurs de cycloontechnologie uit. Bij het oplossen van de frustratie over stofzuigers die zuigkracht verliezen, ontwikkelden zij een machine die wegwerpstofzakken overbodig maakte. Daarna verdwenen ook andere verspillende elementen, zoals energie-verspillende motoren en niet-duurzame materialen.

Dyson ingenieurs blijven hun uitvindingen verfijnen. Zo zorgen ze ervoor dat hun technologie beter werkt, met minder materiaal, minder componenten en kleinere elementen.

Smallere en lichtere componenten, zonder afbreuk te doen aan de prestaties.

Geen te grote, inefficiënte motoren.

Ontworpen om lang mee te gaan.

Geen vervangende zakken of filters om aan te schaffen.

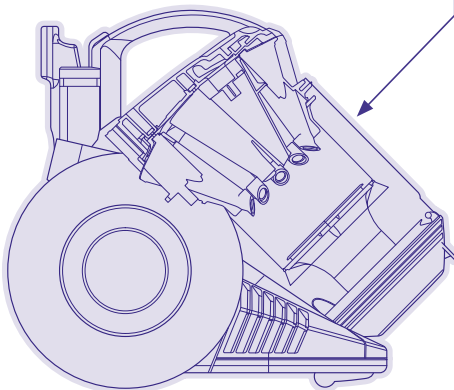

5 jaar garantie

Geschopt. Geslagen. Gegoid.

Elk onderdeel van een Dyson stofzuiger is eindeloos getest op duurzaamheid. Zelfs het oprolsysteem van het snoer is getest door het snoer 6.400 keer uit te trekken en op te rollen. Dat is waarom Dyson stofzuigers een garantie hebben van 5 jaar, op onderdelen en arbeid.

Advies en ondersteuning

Dyson experts staan voor u klaar om u te helpen bij uw keuze – of voor advies en hulp wanneer er een probleem zou zijn. Wanneer ze u niet telefonisch kunnen helpen, komt een monteur van Dyson naar u toe om het probleem op te lossen.

Dyson snoerloze stofzuigers hebben een garantie van 2 jaar.



Tijdens de handgreep-test wordt er kracht uitgeoefend op de handgreep van het stofreservoir en de cycloontop. Zo wordt het ronddragen van de machine 5.000 keer nagebootst.

De meest geavanceerde stofzuigertechnologie

De laatste 20 jaar hebben Dyson ingenieurs naar manieren gekeken om hun cycloontechnologie te verbeteren. Het verfijnen van de vortexvingers voor een grotere cyclonische efficiëntie. Het veroorzaken van luchtdrukverschillen om energieverbruik te verminderen. Elke hoek en dimensie wordt bekeken.

Radial Root Cyclone™ technologie is opnieuw ontworpen om zuigkracht te maximaliseren.



Binnenste cyclonen

Een symmetrische verzameling van kleinere cyclonen genereert hoge centrifugale krachten - en verwijdert zo microscopisch klein vuil zoals pollen en schimmelsporen.

Vortexvingers

Geleiden lucht van de binnenste cyclonen, waardoor turbulentie en geluid worden verminderd.

Scheidingswand

Door het design van de scheidingswand verwijderen de buitenste cyclonen grover vuil, zodat de binnenste cyclonen meer fijn stof kunnen verwijderen.

Buitenste cycloon

Vuile lucht wordt rond een verticale as geblazen en genereert zo centrifugale krachten die groter vuil en dierenharen uit de luchtstroom verwijderen en naar het stofreservoir blazen.

Grote sledestofzuigers

NIEUWE TECHNOLOGIE



dyson ball

DC
37

Ball™ technologie.
Geen moeilijke manoeuvres.



dyson dB

DC
29

Gepatenteerde
Root Cyclone™
technologie.

dyson

Ontwerp van de bal

DC37 draait op zijn plek, waardoor hij een kleine draaicirkel heeft. De bal bevat ook het zwaarste component, de motor, die dicht bij de bodem is gepositioneerd voor een laag zwaartepunt en hogere stabiliteit.

Geïntegreerd luchtkanaal

De luchtstroom bereikt de motor op een efficiënte manier, met minimaal verlies aan luchtsnelheid en energie.

Gecentraliseerd snoeropwindsysteem

Gecentraliseerde motor

Snoerlengte van 6,5 meter

Levenslang HEPA na-motorfilter

As-lagers

Lagers door de as reduceren de wrijving en zorgen dat de Ball gemakkelijk kan draaien.

Vorm van de bal

Het apparaat beweegt soepel langs obstakels. Het gladde oppervlak van de bal zorgt ervoor dat hij niet weg zakt in tapijt.

Vibratie-isolerende verbindingen

Omvatten de motor en motorbehuizing om minder motorgeluid en -vibratie over te brengen.

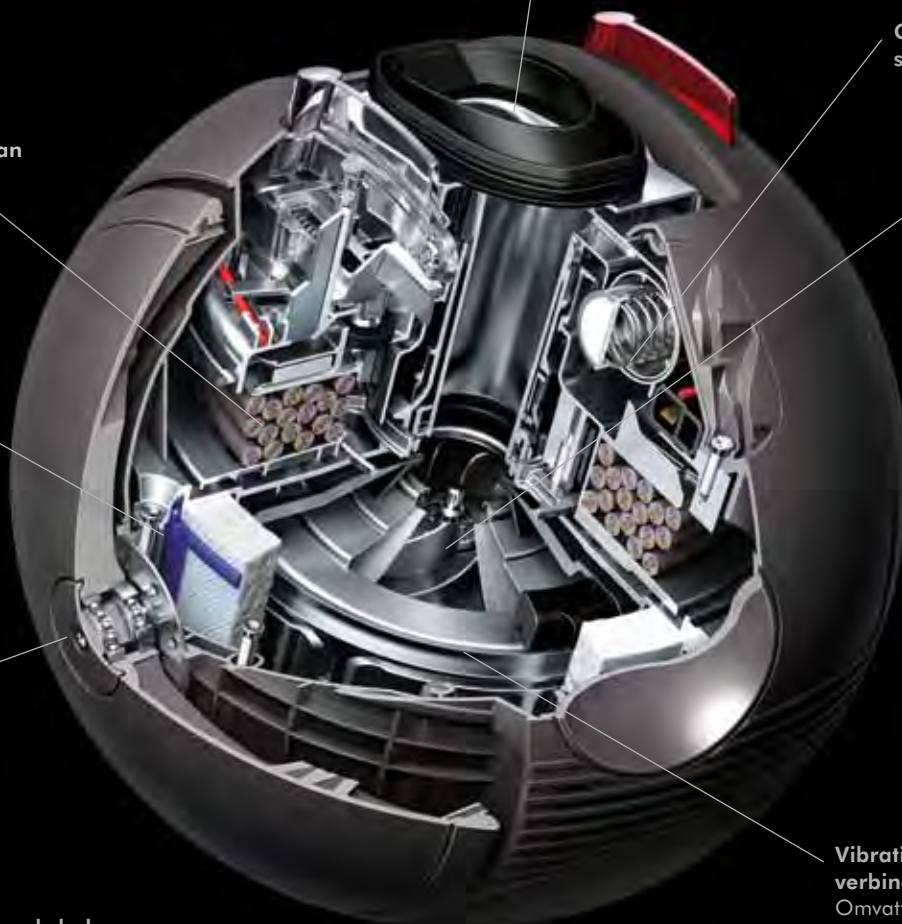

Het ontwerp van vloerzuigmonden

Het gebruik van sommige stofzuigers kan fysiek veeleisend zijn, omdat hun vloerzuigmonden aan de vloer plakken. Door een slecht ontwerp zijn er grote drukverschillen tussen de vloerzuigmond en de kamer. Hierdoor neemt de frictie met het vloeroppervlak toe en wordt schoonmaken vermoeiender.

Ongebalanceerd ontwerp

Slecht ontworpen verzegelingen en luchtkanalen trekken de vloerzuigmond dicht tegen de vloer aan. Hierdoor blijft deze aan het tapijt plakken.

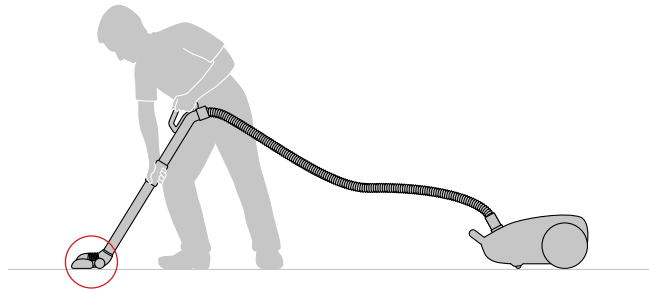

Conventionele vloerzuigmond

Geoptimaliseerd ontwerp

Dyson vloerzuigmonden zijn ontworpen om de luchtstroom door de zuigmond te maximaliseren zonder dat deze aan de vloer blijft plakken.

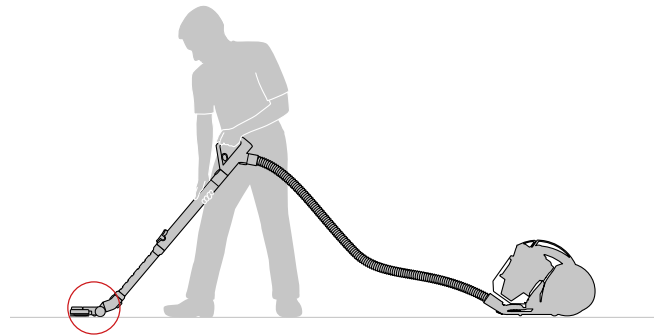

Dyson vloerzuigmond

Draaiknoppen verminderen de zuigkracht

Sommige fabrikanten voegen knoppen toe waarmee de zuigkracht verlaagd kan worden. Beweringen over de schoonmaakprestaties van deze stofzuigers zijn meestal gerelateerd aan het gebruik op de hoogste stand. Door het verminderen van de zuigkracht wordt het makkelijker om de vloerzuigmond te bewegen, maar kan de schoonmaakprestatie beïnvloed worden.

Geen draaiknoppen, constante zuigkracht

Dyson vloerzuigmonden zijn gemakkelijk over alle vloeroppervlakken te gebruiken. Er zitten geen knoppen op een Dyson stofzuiger waarmee de zuigkracht omlaag gedraaid kan worden. De vloerzuigmonden verwijderen grote hoeveelheden vuil, stof en dierenharen zonder dat ze moeilijk vooruit te duwen zijn.

Vloerzuigmonden ontworpen voor effectief schoonmaken

Dyson ingenieurs besteden net zoveel aandacht aan het ontwikkelen van Dyson accessoires als zij besteden aan Dyson stofzuigers. Een slecht ontworpen vloerzuigmond kan zuigkrachtverlies en verminderde vuil- en stofopname veroorzaken.



Triggerhead vloerzuigmond

De enige turboborstel die vanaf het handvat wordt bediend. U hoeft niet te bukken.



Dyson Ball™ stofzuiger-vloerzuigmonden zijn ontworpen voor hoge stof- en vuilverwijdering en om eenvoudig over alle vloertypen te kunnen bewegen.



Schakelbare vloerzuigmond

Hoge vuil- en stofverwijdering van alle vloertypen. Niet alleen tapijt.



Musclehead™ vloerzuigmond

Past zich automatisch aan op alle vloertypen. Laag profiel voor het schoonmaken onder meubilair. Op harde vloeren komen door het luchtdrukverschil de borstelharen naar beneden, waardoor ze in contact komen met de vloer om vuil van het oppervlak te verwijderen. Op tapijt gaan de borstelharen omhoog, zodat de luchtkanalen vrijkomen die hardnekkig vuil uit het tapijt verwijderen.



Triggerhead vloerzuigmond

De enige turboborstel die vanaf het handvat wordt bediend. U hoeft niet te bukken en de vloerzuigmond aan te passen wanneer u van vloertype verandert. Een roterende borstel verwijdert vuil uit tapijt – trek aan de hendel en hij schakelt zichzelf uit om harde vloeren en kwetsbare tapijten te beschermen.



dyson ball

DC
37

Ball™ technologie. Geen lastige bewegingen.

De Dyson Ball™ stofzuiger draait op zijn plek voor betere wendbaarheid. Zowel het cycloongedeelte als het onderstel van de stofzuiger beweegt mee, waardoor het eenvoudig is om rond de obstakels in uw huis te bewegen.



DC37 reeks

BEKIJK TABEL VOOR MEER INFORMATIE



origin

Gepatenteerde Radial Root Cyclone™ technologie. Geen verlies aan zuigkracht.



allergy

Verwijdert microscopische allergenen.



allergy musclehead

Verwijdert microscopische allergenen. Met Musclehead™ vloerzuigmond.



allergy parquet

Verwijdert microscopische allergenen. Met parketborstel.



allergy musclehead parquet

Verwijdert microscopische allergenen. Met flexibele parketborstel en Musclehead™ vloerzuigmond.



animal turbine

All-round verwijdering van dierenharen.



animal complete

All-round verwijdering van dierenharen. Met flexibele parketborstel en mini turboborstel.

Radial Root Cyclone™ technologie
Gepatenteerde technologie die geen zuigkracht verliest. Met luchtstromen die opnieuw zijn gemodelleerd om zuigkracht te maximaliseren.

Verwijdert allergenen, blaast schonere lucht uit
Dyson cyclonen kunnen stofdeeltjes tot 0,5 micrometer opvangen, inclusief pollen, schimmels en bacteriën.

Levenslang filter
Wasbaar filter met dezelfde levensduur als de machine.

Lichtgewicht, verstelbare buis
Uit te trekken tot de gewenste lengte.

5 jaar garantie
Op onderdelen en arbeid.

Hygiënisch en snel te legen
Met slechts één druk op de knop.

Hulpstukken aan boord
Borstel, kierenzuiger en trapzuigmond altijd bij de hand.

Zuigkrachtregelaar
Maak gordijnen, stoffering en tapijten schoon zonder dat ze zich vastzuigen aan de stofzuiger.

Vernieuwd ontwerp voor lager geluidsniveau
Aanpassing van de akoestiek vermindert het geluid, zonder dat dit prestatieverlies tot gevolg heeft.

Schakelbare vloerzuigmond
Hoge vuil- en stofverwijdering van alle vloertypen. (Niet verkrijgbaar bij alle modellen)

Stofreservoir met een inhoud van 2 liter

Ball™ technologie
Een Dyson Ball™ stofzuiger maakt schoon zonder moeilijke manoeuvres.

dyson ball

**DC
29**

Gepatenteerde Root Cyclone™ technologie

Gebruikt centrifugale krachten tot 133.000 keer groter dan de zwaartekracht om zelfs microscopisch stof uit uw huis te verwijderen.



DC29 gamma

BEKIJK TABEL VOOR MEER INFORMATIE



origin

Geen verlies aan zuigkracht. Geen extra kosten.



allergy

HEPA filter voor mensen met een allergie.

Root Cyclone™ technologie

Gepatenteerde technologie die geen zuigkracht verliest tijdens het stofzuigen.

Lichtgewicht, verstelbare buis

Pas de lengte van de buis aan naar uw wens.

Verwijdert allergenen, blaast schonere lucht uit.

Dyson cyclonen kunnen stofdeeltjes tot 0,5 micrometer opvangen, inclusief pollen, schimmels en bacteriën.

Afneembaar handvat

Biedt de mogelijkheid om hulpstukken direct op de buis te klikken, voor het schoonmaken van moeilijk bereikbare plekken.

Gemakkelijke opberging van hulpstukken

Combiborstel met kierenzuiger en trapzuigmond altijd bij de hand.

Levenslang filter

Wasbaar filter met dezelfde levensduur als de machine.

Stofreservoir met een inhoud van 2 liter

Vernieuwd ontwerp voor lager geluidsniveau.

Nieuwe motor en geluidsabsorberende materialen.

Motor met geluidsgereduceerde waaier

Vibratie-isolerende verbindingen

5 jaar garantie

Op onderdelen en arbeid.

Zuigkrachtregelaar

Maak gordijnen, stoffering en tapijten schoon zonder dat ze zich vastzuigen aan de stofzuiger.



dyson dB

Compact

Hoe kun je iets kleiner maken zonder een compromis te sluiten op prestaties? Herberekenen, opnieuw testen en herontwerpen. Het is een systematisch proces. Elk onderdeel wordt bekeken, herontwikkeld en getest. Kleiner en lichter zonder een compromis te sluiten op prestaties.

DC26 is zo ontworpen dat hij past op een A4-papier.



Geen compromissen

Dyson ingenieurs hebben een reeks compacte machines ontwikkeld die gebruik maakt van geconcentreerde Root Cyclone™ technologie. Ze zijn ultra-lichtgewicht met dezelfde krachtige constante zuigkracht als grotere Dyson stofzuigers.

Bij grotere stofzuigers wordt de lucht in de cyclonen gebracht vanaf de zijkant. Dyson ingenieurs ontdekten dat als de lucht instroomt vanaf de bovenkant, er ruimte komt voor meer cyclonen. Door deze extra cyclonen toe te voegen aan kleinere stofzuigers, was het mogelijk een krachtige, constante zuigkracht te behouden.



Compacte technologie – eigenschappen van de grote stofzuigers

Dysons compacte stofzuigers zijn ontworpen om net zo goed schoon te maken als grotere Dyson machines, maar hebben minder opbergruimte nodig.

Ze zijn ook lichter, ideaal als het dragen van een grotere stofzuiger moeilijk is.



Grootte van huis

De inhoud van het stofreservoir van een ultra-lichtgewicht Dyson stofzuiger komt tegemoet aan de behoeftes van mensen met een kleiner huis.



Gewicht

Compacte Dyson stofzuigers zijn makkelijk te dragen. Buizen zijn gemaakt van sterke lichte materialen. Het oprolmechanisme is verkleind zonder toe te leggen op de kabellengte van 5 meter.

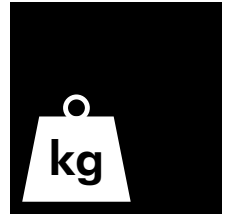

Opbergen

Een compacte stofzuiger neemt minder ruimte in. DC26 past op een A4-papier. Hij is 1/3 kleiner dan een grotere Dyson stofzuiger en kan netjes worden opgeborgen in kleine keukenkastjes of onder een trap.



Alledaagse schoonmaakklusjes

Alle Dyson stofzuigers zijn ontworpen voor elk vloertype. Er is een reeks van hulpstukken en accessoires beschikbaar voor extra taken zoals dierenharen, hardnekkig vuil en het schoonmaken van moeilijk bereikbare plaatsen.

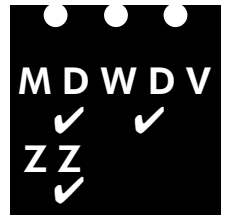

Compacte stofzuigers



dyson city

**DC
26**

De prestaties van een grote stofzuiger. En geen verlies aan zuigkracht.

Aangedreven door de
Dyson digitale motor



dyson

DC 30 **DC 34**

DC30
Gepatenteerde Root Cyclone™ technologie.

DC34
Twee keer de zuigkracht van andere kruimelzuigers in gebruik.

**DC
35**

Twee keer de zuigkracht van iedere andere lichtgewicht snoerloze stofzuiger in gebruik.

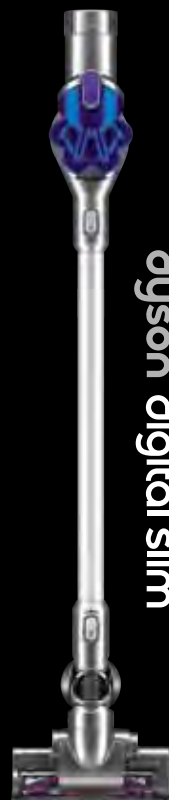

dyson digital slim

dyson

**DC
26**

De prestaties van een grote stofzuiger. En geen verlies aan zuigkracht

Elke hoek en dimensie is ontworpen om een kleine cycloontechnologie te maken die net zoveel stof opneemt als een grote. De DC26 heeft ook 100% constante zuigkracht.



DC26 gamma

[Bekijk tabel voor meer informatie](#)



allergy

Levenslang HEPA filter voor mensen met een allergie.



allergy parquet

Levenslang HEPA filter, ideaal voor mensen met allergieën. En met flexibele parketborstel.



carbon fibre

Turboborstel met koolstofvezelharen verwijdert fijn stof van harde vloeren.

Root Cyclone™ technologie

Gepatenteerde technologie die geen zuigkracht verliest tijdens het stofzuigen.

Lichtgewicht, verstelbare buis

Pas de lengte van de buis aan naar uw wens.

Verwijdert allergenen, blaast schonere lucht uit

Dyson cyclonen kunnen stofdeeltjes tot 0,5 micrometer opvangen, inclusief pollen, schimmels en bacteriën.

Lichtgewicht en klein

Body weegt 3,3 kg.

Gemakkelijke opberging van hulpstukken

Combiborstel met kierenzuiger en trapzuigmond altijd bij de hand.

Levenslang filter

Wasbaar filter met dezelfde levensduur als de machine.

Hygiënisch te legen

Legen met slechts één druk op de knop.

Verkleinde kabelhaspel

Verkleind om het formaat van de machine te verkleinen, zonder toe te geven op de kabellengte van 5 meter.

Stofreservoir met een inhoud van 0,68 liter

Vloerzuigmond met twee kanalen

Twee aparte kanalen met gelijke verdeling van de zuigkracht, voor hoge vuilopname op elk vloertype.

5 jaar garantie

Op onderdelen en arbeid.

Zuigkrachtregelaar

Maak gordijnen, stoffering en tapijten schoon zonder dat ze zich vastzuigen aan de stofzuiger.



dyson city

Aangedreven door de

Dyson digitale motor

Weg zijn de koolstofborstels en de gedateerde onderdelen die conventionele motoren verstoren. De Dyson digitale motor draait met een snelheid van 104.000 tpm en is 1/3 lichter en meer energie-efficiënt dan zijn voorganger. Doordat er geen koolstofborstels in de motor zitten, is er ook geen koolstofuitstoot.

Daarom zijn Dyson's snoerloze stofzuigers klein en licht, en hebben ze ook tot twee keer zoveel zuigkracht als elke andere lichtgewicht snoerloze stofzuiger in gebruik.

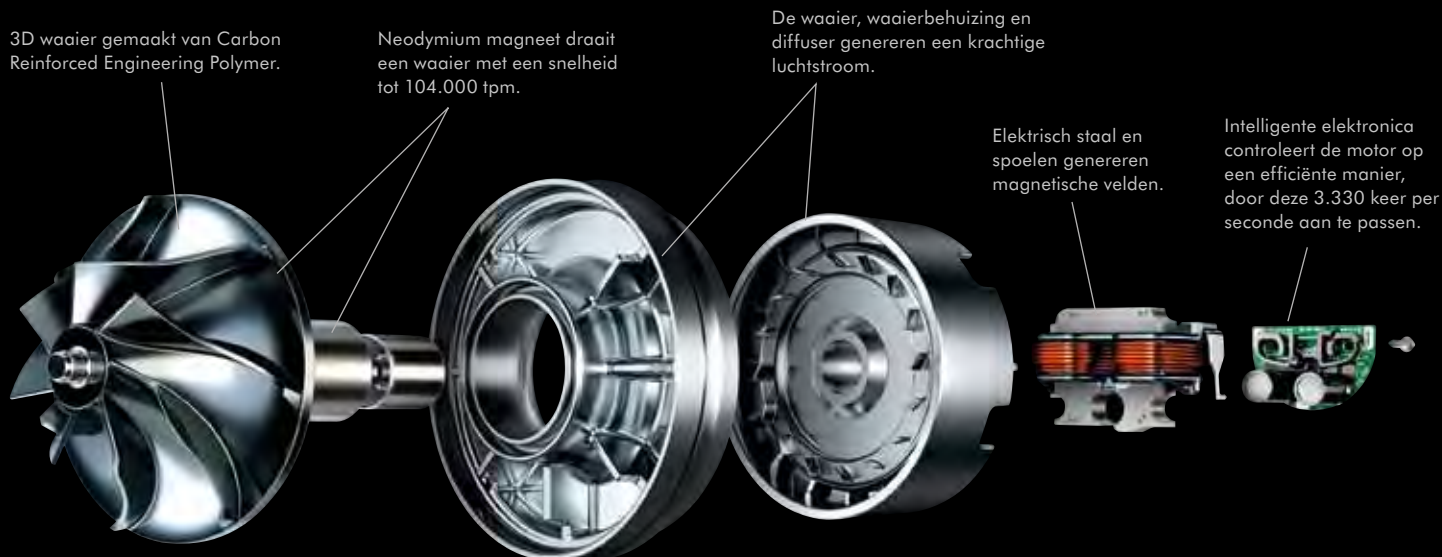

DC
30

Gepatenteerde Root Cyclone™ technologie

Verwijdert vuil en stof door centrifugale krachten te gebruiken die tot 70.000 keer zo groot zijn als de zwaartekracht. Aangedreven door de Dyson digitale motor. De snelste, meest energie-efficiënte kruimelzuiger ooit ontwikkeld.

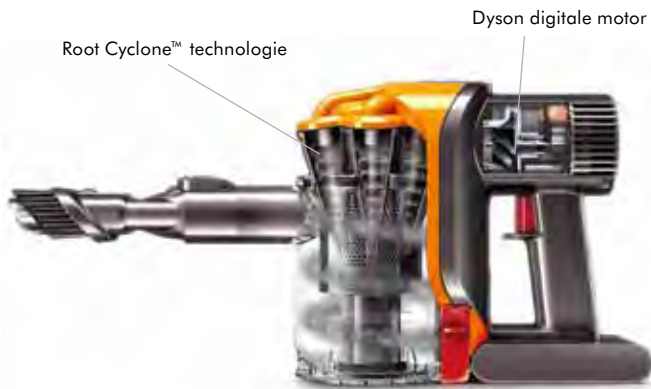

6 minuten
Hoge constante zuigkracht.

DC30 gamma

Bekijk tabel voor meer informatie



Root Cyclone™ technologie

Gepatenteerde technologie die geen zuigkracht verliest tijdens het stofzuigen

2 jaar garantie

Op onderdelen en arbeid.

LED accu-indicator

Knippert als er nog 1 minuut aan gebruikstijd over is.

Lichtgewicht en ergonomisch

Slechts 1,2 kg met een uitgebalanceerde gewichtsverdeling, voor groot gebruiksgemak.



Dyson digitale motor

Tot 3 keer sneller dan conventionele motoren. Creëert de meest energie-efficiënte snoerloze stofzuiger.

Combinatie-accessoire

Brede zuigmond verwijdert kruimels en groter vuil. Is om te zetten in een borstel voor afstoffen.



Kierenzuiger

Maakt kieren en moeilijk bereikbare plekjes schoon.



Direct opladen

De oplader kan direct aan de accu bevestigd worden, of los op de machine.

Hygiënisch te legen

Legen met een druk op de knop.

14,8V lithium-ion accu

Geeft een stabiele stroomtoevoer, zonder schommelingen. Laadt tot 3x sneller op dan anderen.

Duurzame constructie

Gemaakt van de sterkste beschikbare materialen, om klappen en stoten op te vangen.

**DC
34**

Twée keer zoveel zuigkracht

Twée keer de zuigkracht van andere kruimelzuigers in gebruik. Met twée vermogensstanden voor langere gebruikstijd. 15 minuten hoge constante zuigkracht of 6 minuten maximale kracht voor de lastigere taken.

Twée vermogensstanden



15 minuten

Hoge constante zuigkracht. (13 minuten wanneer de gemotoriseerde vloerzuigmond is aangesloten).

6 minuten

Maximale kracht voor de lastigere taken.

DC34 gamma

Bekijk tabel voor meer informatie



Met twée vermogensstanden voor meer gebruikstijd.



animalpro

Met twée vermogensstanden voor meer gebruikstijd. Krachtige gemotoriseerde borstel voor het verwijderen van dierenharen.



car + boat

De hoogste zuigkracht van alle kruimelzuigers. Met twée vermogensstanden voor meer gebruikstijd, gemotoriseerde borstel voor het verwijderen van dierenharen en 12 volts oplader.

Root Cyclone™ technologie

Gepatenteerde technologie die geen zuigkracht verliest tijdens het stofzuigen.

Lichtgewicht en ergonomisch

Slechts 1,3 kg (alleen DC34) met een uitgebalanceerde gewichtsverdeling, voor groot gebruiksgemak.



Dyson digitale motor

Tot 3 keer sneller dan conventionele motoren. Creëert de meest energie-efficiënte kruimelzuiger.

Doorzichtig stofreservoir

Gemaakt van duurzaam polycarbonaat. Laat zien wanneer het geleegd moet worden.



Combinatieborstel

Brede zuigmond is om te zetten in een borstel voor afstoffen.

Hygiënisch te legen

Legen met een druk op de knop.

Kierenzuiger

Maakt kieren en moeilijk bereikbare plekje schoon.

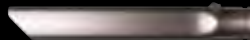

Duurzame constructie

Gemaakt van de sterkste beschikbare materialen, om klappen en stoten op te vangen.

2 jaar garantie

Op onderdelen en arbeid.

LED accu-indicator

Knippert als er nog 1 minuut aan gebruikstijd over is.

Twée vermogensstanden

15 minuten hoge constante zuigkracht of 6 minuten maximale kracht voor de moeilijkere klussen.

Direct opladen

De oplader kan direct aan de accu bevestigd worden, of los op de machine.

22,2V lithium-ion accu

Geeft een stabiele stroomtoevoer, zonder schommelingen. Laadt tot 3x sneller op dan anderen.

**DC
35**

Twée keer zoveel zuigkracht

Twée keer de zuigkracht van iedere andere lichtgewicht snoerloze stofzuiger in gebruik.

Hij behoudt een krachtige constante zuigkracht om overal schoon te maken - erbovenop, ertussen en eronder.



15 minuten

Hoge constante zuigkracht. (13 minuten wanneer de gemotoriseerde vloerzuigmond is aangesloten).

6 minuten

Maximale kracht voor de lastigere klusjes.

DC35 gamma

Bekijk tabel voor meer informatie



multi floor

Voor elk vloertype. Tapijt, vinyl, plavuizen, hout.

Root Cyclone™ technologie

Gepatenteerde technologie die geen zuigkracht verliest tijdens het stofzuigen.

22,2V lithium-ion accu

Geeft een stabiele stroomtoevoer. Laadt tot 3 keer sneller op dan anderen.

Twée vermogensstanden

15 minuten hoge constante zuigkracht (13 minuten wanneer de gemotoriseerde borstel is aangesloten), of 6 minuten maximale kracht voor de moeilijkere taken.

Hygiënisch te legen

Legen met een druk op de knop.

Verwijderbare buis met groot bereik

Lichtgewicht buis om op hoge, lage en lastige plekje schoon te maken.

Direct opladen

De oplader kan direct aan de accu bevestigd worden, of los op de machine.

2 jaar garantie

Op onderdelen en arbeid.



Dyson digitale motor

Tot 3 keer sneller dan conventionele motoren. Creëert de meest energie-efficiënte snoerloze stofzuiger.

Gemotoriseerde vloerzuigmond met koolstofvezelborstelharen

Ultradunne anti-statische koolstofvezelborstels reinigen harde ondergronden.

Draait voor soepele besturing

Vloerzuigmond kan 180° draaien zonder contact te verliezen met de vloer. Geen onhandige bewegingen meer.

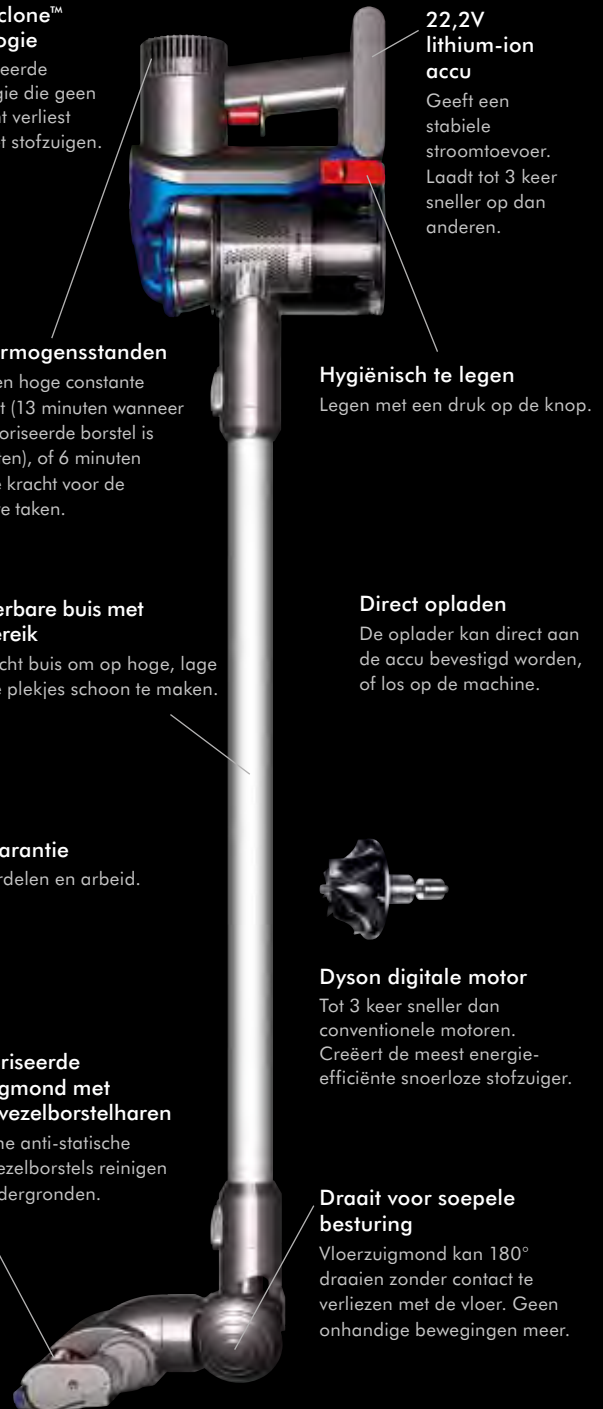

Vergelijkings-tabel

GROTE STOFZUIGERREEKS

COMPACTREEKS

	DC29 origin	DC29 allergy	DC37 origin	DC37 allergy	DC37 allergy parquet	DC37 animal turbine	DC37 animal complete	DC37 allergy musclehead	DC37 allergy musclehead parquet		DC26 allergy	DC26 allergy parquet	DC26 carbon fibre	DC30	DC34	DC34 animalpro	DC34 car + boat	DC35
Ik ben op zoek naar makkelijke opbergoplossingen											•	•	•		•	•	•	•
Ik kan geen apparaat hanteren dat zwaarder is dan 5,5 kg											•	•			•	•	•	•
Ik wil zo min mogelijk contact met stof en vuil			•	•	•	•	•	•	•		•	•	•		•	•	•	•
Ik wil een apparaat voor intensief gebruik dat makkelijk hanteerbaar is			•	•	•	•	•	•	•									
Ik heb harde vloeren, vloerbedekking, kwetsbare oppervlakten en tapijten	•	•	•	•	•	•	•	•	•		•	•	•					•
Ik ben allergisch voor stof en pollen. Is hij gecertificeerd door Allergy Suisse?	•	•	•	•	•	•	•	•	•		•	•	•					
Ik heb huisdieren						•	•									•		•
Ik wil graag verschillende hulpstukken voor verschillende schoonmaaktaken					•	•	•		•		•							•
Ik heb een groot huis met veel trappen	•	•	•	•	•	•	•	•	•									
Inbegrepen accessoires:																		
Mini Flat Out™ vloerzuigmond																		
Schakelbare vloerzuigmond	•	•	•	•	•													
Vloerzuigmond met twee kanalen											•	•						
Triggerhead vloerzuigmond						•	•											
Musclehead™ vloerzuigmond								•	•									
Parketborstel					•	•												
Flexibele parketborstel						•		•			•							
Turboborstel												•						
Borstel voor hardnekkig vuil							•										•	
Matrasborstel																		
Zachte afstofborstel			•															
Gemotoriseerde borstel																•	•	•
Combinatie-accessoire	•	•	•	•			•	•	•		•	•	•		•	•	•	•
Mini Turboborstel						•	•											
HEPA filter		•		•	•	•	•	•	•		•	•	•					

De belangrijkste kenmerken van Dyson zijn:

Geen verlies aan zuigkracht

In tegenstelling tot stofzuigers met stofzakken, die zuigkracht verliezen.

5 jaar garantie (2 jaar voor snoerloze stofzuigers)

Op onderdelen en arbeid.

Geen bijkomende kosten

Geen vervangende zakken of filters aan te schaffen.

Root Cyclone™ technologie

Gepatenteerde technologie die geen zuigkracht verliest tijdens het stofzuigen.

Verwijdert allergenen, blaast schonere lucht uit

Dyson cyclonen kunnen stofdeeltjes tot 0,5 micrometer opvangen, inclusief pollen, schimmels en bacteriën.

Goedgekeurd voor mensen met allergieën

Alle Dyson sledestofzuigers.



Voor advies en ondersteuning kunt u contact opnemen met de Dyson helpdesk op 078 / 150 980.

Verzorg. Zuig op. Weg.

De Dyson hondenkam verwijdt losse haren rechtstreeks uit de vacht, voordat ze overal in huis worden achtergelaten. Het verzamelde haar wordt vervolgens rechtstreeks de stofzuiger ingezogen. Met de stofzuiger de vacht van uw hond verzorgen zonder rommel.

Verwijdt allergenen tijdens het verzorgen

Verwijdt dode huidcellen en verbetert de conditie van de vacht.

Geschikt voor halflang- en langharige honden

Pas met uw duim de druk aan voor verschillende borsteltypes.

dyson groom



Verzorgingsstand

Verzamel losse haren tijdens het verzorgen.



Reinigingsstand

Laat eenvoudigweg het veermechanisme los om het haar van de borstelharen te verwijderen en de stofzuiger in te zuigen.

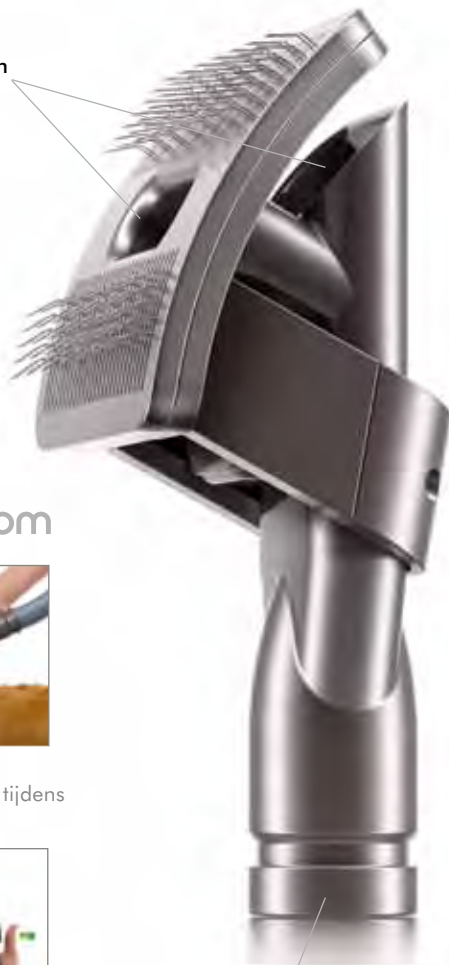

Universele aansluiting

Geschikt voor de meeste Dyson stofzuigers.

Er bovenop, eronder en ertussen

Dyson ingenieurs besteden net zoveel aandacht aan het ontwikkelen van Dyson accessoires als zij besteden aan Dyson stofzuigers. Ze maken een essentieel deel uit van het werk. Elke Dyson stofzuiger heeft een reeks van accessoires om stof en vuil van elke plek te verwijderen.



Matrasborstel

Verwijdt vuil en allergenen van matrassen en bekleding.



Flexibele kierenzuiger

Bereikt moeilijk bereikbare plaatsen.



Zachte afstofborstel

Zachte haren voor voorzichtig stoffen in huis.



Flexibele parketborstel

Vloerzuigmond kan 180° draaien. Stugge nylon borstels maken schoon in moeilijk te bereiken plaatsen, zonder strepen achter te laten.



Mini turboborstel

Verwijdt dierenharen en vuil van moeilijk bereikbare plekken, zoals meubels en trappen.

dyson air multiplier

Geen bladen. Geen trillingen.

Glooiing in de vorm van een vliegtuigvleugel

Aangetrokken lucht

Aangetrokken lucht

Lucht x1

Meegezogen lucht

Lucht x15

Meegezogen lucht

Air Multiplier™ technologie

De lucht wordt versneld door een ringvormige opening. Dit creëert een krachtige luchtstroom die over een glooiing in de vorm van een vliegtuigvleugel glijdt, waardoor de richting van de luchtstroom wordt bepaald. De omringende lucht wordt in de luchtstroom getrokken en 15 keer versterkt (dit komt door het aantrekken en meezuigen van de omringende lucht).



Bladen veroorzaken trillingen

De bladen op conventionele ventilatoren veroorzaken onprettige trillingen omdat ze in de lucht hakken voor deze bij u komt.

Geen bladen. Geen trillingen.

Air Multiplier™ technologie vermeerderd de omringende lucht, waardoor een onafgebroken stroom gladde lucht ontstaat.

dyson air multiplier

Geen bladen. Geen trillingen.

Eigenschappen:



Veilig

Geen bladen.



Eenvoudig kantelen

Draait om zijn spil.



Gemakkelijk schoon te maken

Geen lastige roosters of bladen.



Dimmerknop

Aanpassing van de luchtstroom.



AM01 tafelventilator



AM02 torenventilator



AM03 staande ventilator



Afstandsbediening:

Heeft een magneet zodat hij op de ventilator kan worden opgeborgen.



Kijk ook op de Dyson website:
www.dyson.be

dyson hot

Warmteprojectie over grote afstand voor snelle kamerverwarming.

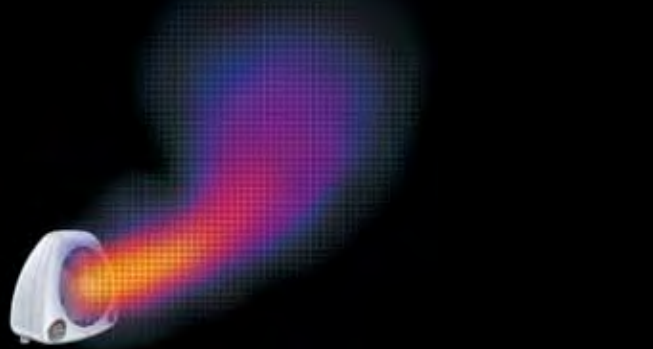

Ongelijkmatige kamerverwarming

De meeste conventionele bijverwarmingsapparaten kunnen een hele kamer niet gelijkmatig verwarmen, omdat ze voor verspreiding van de warmte gebruik maken van draaiende bladen die worden aangedreven door inefficiënte motoren.

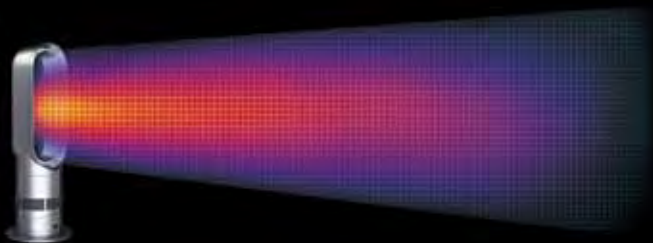

Snelle, gelijkmatige kamerverwarming

Air Multiplier™ technologie vermeerderd omringende lucht voor warmteprojectie over grote afstand, waardoor de Dyson Hot™ verwarmingsventilator de hele kamer snel verwarmt.



Veiligheidskenmerken

Geen bladen of zichtbare verwarmingselementen. Schakelt zichzelf automatisch uit wanneer hij omvalt.



Geen brandlucht

Keramische platen worden nooit warmer dan 200°, zodat stof niet verbrandt.



Precieze instellingen

Selecteer de doeltemperatuur op de graad precies. De intelligente thermostaat zorgt ervoor dat hij daar blijft.



Afstandsbediening

Druk op de knop om snel de temperatuur, snelheid van de luchtstroom, en draaibeweging in te stellen.



Krachtige verkoelingsventilator

Hoge luchtstroom en -snelheid. Koelt u met een onafgebroken stroom gladdelucht.

AM
04

verwarmingsventilator



Grijs/Blauw



Wit/Zilver

dyson air multiplier

Geen bladen. Geen trillingen.



We hebben de stofzakken weggehaald.
En nu doen we hetzelfde met de bladen
van ventilatoren.

Lees meer op:
www.dyson.be

Neem contact met ons op voor advies en ondersteuning.
Onze helpdesk is geopend op maandag tot en met
donderdag van 09.00 uur tot 12.30 uur en van 13.30
tot 17.30 uur. Vrijdag sluit de helpdesk om 16.30 uur.

078 150 980

of bezoek onze website
www.dyson.be



Dyson stofzuigers zijn goedgekeurd
door de British Allergy Foundation en
Allergie Suisse.

Het BAF logo is een geregistreerd handelsmerk
van de British Allergie Foundation.
Het Allergie Suisse logo is het geregistreerde
handelsmerk van Service Allergie Suisse SA.